

AXIAL-FLOW®

BAUREIHE 240 - 7240 / 8240 / 9240





ERNTELEISTUNG = HÖCHSTLEISTUNG

Die Mähdrescher der Axial-Flow®-Baureihe 240 von Case IH sind die Hochleistungsspezialisten für den europäischen Acker. Da bei der Konstruktion auch Einflüsse wie Klimawandel, ertragreiche Sorten und der immer heftigere Effizienzdruck berücksichtigt wurden, verändern die Axial-Flow®-Mähdrescher wieder einmal das Landschaftsbild der Erntetechnik. Dank erhöhter Motorleistung und optimierter Druschtechnik schaffen die neuen Axial-Flow®-Modelle neue Lösungen für die Herausforderungen in der Landwirtschaft von heute und morgen.

STREBEN NACH PERFEKTION

Die gesteigerte Motorleistung bei allen Modellen der Baureihe 240 orientiert sich am Bedarf moderner landwirtschaftlicher Großbetriebe und Lohnunternehmen: schnelle Ernte, verbesserte Druschleistung und gleichmäßiger Gutfluss selbst unter härtesten Bedingungen. Als Erfinder des Axial-Flow®-Einzelrotorkonzepts investiert Case IH kontinuierlich in die Entwicklung, um die ohnehin schon branchenführenden Systeme noch weiter zu optimieren. Schrägförderer, Rotor, Korntank und Entleerung sind auf hohe Durchsätze ausgelegt. Die Motorleistung jedes Axial-Flow-Modells erfüllt die Anforderungen der heutigen anspruchsvollen Ernteverhältnisse, ohne dabei Diesel zu vergeuden. Gleichzeitig arbeitet die Maschine selbst bei hohen Geschwindigkeiten mit optimierter Schlagkraft und minimalen Körnerverlusten. Durch das größere Korntankvolumen bleibt Ihnen außerdem mehr Zeit für die Planung des Abladeprozesses.

AN ERSTER STELLE STEHT DER KUNDE

Eines ist sicher: Die Axial-Flow®-Mähdrescher von Case IH werden für unsere Kunden entwickelt und gebaut. Die Argumente sind übersichtliche Bedienung, schnelle und einfache Einstellmöglichkeiten und höchste Zuverlässigkeit. Die täglichen Kontrollen sind schnell erledigt – und zwar überwiegend vom Boden aus, da alle wichtigen Komponenten und Bereiche gut zugänglich sind. Die Kabine überzeugt durch moderne Technik und schafft eine ideale Arbeitsumgebung für den Fahrer, der sich auf seine Aufgabe konzentrieren soll. Das Ziel sind hohe Leistungen und eine kosteneffektive, stressfreie Ernte.

AXIAL-FLOW® IM FOCUS	04 - 05
SCHNEIDWERKE	06 - 09
DRESCHWERKE	10 - 13
HANDHABUNG DES KORNS	14 - 19
STROH MANAGEMENT	20 - 21
MOTOR	22 - 23
ANTRIEBE	24 - 25

KETTENLAUFWERKE	26 - 27
KABINE	28 - 33
AFS	34 - 41
WARTUNGSFREUNDLICHKEIT	42 - 43
SYSTEMLÖSUNGEN	44 - 45
SPEZIFIKATIONEN	46 - 47

DER NEUE STANDARD IN DER ERNTE- TECHNIK

Die Case IH-Mähdrescher der Baureihe 240 richten sich an landwirtschaftliche Großbetriebe und Lohnunternehmen mit anspruchsvollen Besitzern bzw. Fahrern und höchsten Erträgen. Sie sind auf geringstmögliche Betriebskosten und maximale Zuverlässigkeit ausgelegt – Tag für Tag und Jahr für Jahr. Den Kern des Systems bilden der bewährte Axial-Flow®-Einzelrotor und alle Vorteile, die dieses Konzept mit sich bringt: gründlicher Ausdrusch, minimale Verluste und hervorragende Kornqualität, die der äußerst sanften Kornbergung zu verdanken ist.



DAS BESTE FÜR IHRE ERNTE: EIN SCHNEIDWERK VON CASE IH

Die Mähdrescher der Baureihe 240 fahren mit den aktuellen Case IH-Schneidwerken, die in Breiten bis 12,50 m angeboten werden. Diese Schneidwerke wurden speziell für europäische Bedingungen entwickelt und ermöglichen unseren Kunden die optimale Auslastung ihres Mähdreschers. In unserem umfangreichen Angebot an Getreideschneidwerken mit Tischverstellung, Flex-Schneidwerken, Pickup-Vorsätzen und Maispflückern finden Sie die beste Lösung für Ihren Betrieb. Nutzen die Möglichkeiten Ihrer Case IH-Maschinen im vollen Umfang aus!



OPTIMIERTER ROTOR FÜR DIE ERNTE IN EUROPA

Für die neuen 240er Mähdrescher wurde der bewährte, einfache Einzelrotor mit neuen Rotorleisten bestückt, um auf den ertragreichen Feldern Europas höhere Durchsätze und einen besseren Ausdrusch zu erreichen. Der neue Rotor steigert die Schlagkraft in allen Fruchtarten und Ernteverhältnissen. Ein sanfter Ausdrusch gewährleistet, dass jedes Korn den Bunker in unversehrttem Zustand erreicht.





FLIEGEND ABBUNKERN UND ZEIT SPAREN

Die Mähdrescher der Axial-Flow®-Baureihe 240 füllen ihren Bunker in kurzer Zeit mit viel sauberem, intaktem Korn. Mit beeindruckenden 14.400 Litern haben die neuen Modelle 8240 und 9240 mehr Korntankvolumen denn je, damit Sie ertragreiche Schläge auch bei großen Schnittbreiten anmähen können! Ist der Bunker einmal voll, werden Sie das Korn in kürzester Zeit los: Der 8240 erreicht eine Abtankgeschwindigkeit von maximal 144 Litern pro Sekunde, während der 9240 mit satten 159 l/s überlädt.



HÄCKSELN ODER SCHWADABLAGE MIT DEM INTEGRIERTEN HÄCKSLER

Die Ernte mit dem Mähdrescher ist der erste Schritt zur Vorbereitung der Folgefrucht, gleich ob Sie das Stroh häckseln oder verpressen. Mit den sauber schneidenden und perfekt verteilenden Axial-Flow®-Häckslern hinterlassen Sie eine ausgezeichnete Grundlage für den nächsten Anbau. Wenn Sie Ihr Stroh komplett oder anteilig verpressen möchten, können Sie aus der Kabine schnell auf Schwadablage umschalten, und die Maschine legt ein sauberes, pressenfreundliches Schwad, ohne Erntezeit zu vergeuden.



MEHR TRAKTION, GERINGE TRANSPORTBREITE

Verglichen mit normalen Rädern erreicht der Axial-Flow® mit Kettenlaufwerken eine bessere Traktion und schont den Boden durch weniger Verdichtungsdruck. Gleichzeitig sinkt die Transportbreite der Maschine mit 610-mm-Raupen auf nur 3,50 Meter. Ihr Anspruch an Fahrkomfort und Bodendruck entscheidet darüber, ob Sie mit Standardraupen oder mit gefederten Laufwerken fahren.



KOMFORT- ODER LUXUSKABINE – SIE HABEN DIE WAHL!

Kein Mähdrescher ist einfacher oder bequemer zu bedienen als der neue Case IH Axial-Flow®. Sie können zwischen zwei Kabinen wählen: Entweder die Komfort-Variante oder die Luxus-Variante. Egal, für welche Kabine Sie sich entscheiden: Mit dem Multifunktions-Joystick haben Sie alle wichtigen externen Funktionen komplett im Griff.



MEHR LEISTUNG, WENIGER KOSTEN

Die Elektroniksysteme von Case IH Advanced Farming Systems (AFS) erfassen und liefern wichtige Daten für Ihre betrieblichen Entscheidungen, sei es im Pflanzenbau oder beim Kostenmanagement. Mit dem GPS-gestützten Lenkautomaten AFS AccuGuide wird Ihr Mähdrescher selbsttätig gelenkt und erreicht dabei eine Genauigkeit von bis zu 2,5 cm. Mit der optionalen Telematik von Case IH können Sie die bordeigenen Protokollfunktionen des Mähdreschers mit Ihrem Büro-PC verknüpfen und Daten zu Maschine, Bestand und Standort austauschen.

SCHNEIDWERK UND MÄHDRESCHER EINE EINHEIT

Ein Axial-Flow®-Mähdrescher mit einem Schneidwerk von Case IH ist die perfekte Kombination, wenn Sie Ihren Mähdrescher auslasten wollen. Sanftes Ernten unter allen Bedingungen – dafür ist der Axial-Flow® gemacht. Unsere Schneidwerke arbeiten bei allen Ertragsstufen mit Höchstleistung, damit Sie unabhängig von wechselnden Einsatzbedingungen stets die maximale Schlagkraft erreichen und jedes einzelne Korn ernten. Minimale Verluste, einfache Bedienung und hervorragende Ernteleistung unter allen Bedingungen. Die sanfte, zügige und effiziente Beschickung garantiert einen guten Ausdrusch und optimale Abscheidung.

HOHER DURCHSATZ

Heute kommt es bei der Ernte auf schnelles Arbeiten und erhöhte Schlagkraft an. Der optionale Vorsatz-Regeltrieb optimiert die Maisernte, indem er die Vorsatzdrehzahl an die Fahrgeschwindigkeit anpasst. Verschleiß und Verluste werden dadurch extrem gering gehalten. Die Schnitthöhenführung hält das Schneidwerk stets parallel zum Boden und folgt automatisch den Konturen. Eine einheitliche Stoppelhöhe bei allen Geschwindigkeiten ist garantiert, sodass auch bei Lagergetreide kein Korn auf dem Acker bleibt.

SCHNELLKUPPLUNG

Axial-Flow® erleichtert das schnelle Umsetzen zwischen Schlägen. Alle Schneidwerke lassen sich bequem von der linken Seite an den Mähdrescher koppeln. Sämtliche hydraulischen Leitungen werden mit einem einzigen Verschluss verbunden. Schnell noch die Elektrik und die Antriebswelle anschließen, und schon kann die Ernte weitergehen.

EIN HUNGRIGER SCHRÄGFÖRDERER

Die Mähdrescher der Axial-Flow®-Baureihe 240 haben einen leistungsstarken Schrägförderer, der sich nach den heutzutage hohen Erntegeschwindigkeiten richtet und auf große Schnittbreiten ausgelegt ist – und das ist nur eine von vielen Maßnahmen zur Steigerung des Durchsatzes. Steine und andere Fremdkörper werden von einer per Rutschkupplung gesicherten Walze in die Steinfangmulde gedrückt, um den Mähdrescher vor Beschädigung zu schützen. Die große Steinfangmulde lässt sich mit einem Hebel auf der linken Mähdrescherseite bequem leeren.



Dank Multikuppler für die Hydraulik ist das Ankoppeln des Vorsatzes in wenigen Minuten erledigt

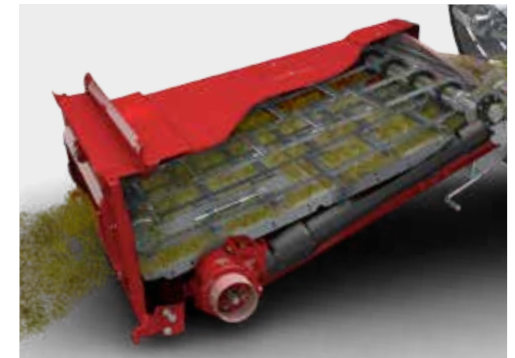

Der leistungsstarke Schrägförderer verarbeitet selbst die dichten Materialströme der größten Schneidwerke ohne Probleme

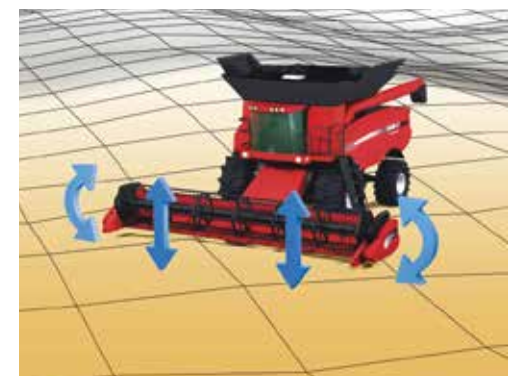

Mit dem Terrain Tracker von Case IH bleibt die Stoppelhöhe auch auf kupperten Schlägen konstant.

**EINFACH: MEHR ERNTEN –
DIE MERKMALE DES NEUEN GROSSEN SCHNEIDWERKS**

- Neues Modell mit 12,50 m effektiver Schnittbreite
- Für CTF/Regelfahrspurverfahren mit 12 m Fahrgassenabstand
- Zwei Taumelantriebe
- Verwindungssteifere Antriebswellen dank zusätzlicher Breite
- Extrem robust und zuverlässig
- Einfache Bauweise und reduziertes Gewicht durch einteilige, verstärkte Haspel



FÜR ALLE FRÜCHTE: BREITES SCHNEIDWERK-ANGEBOT

Nutzen Sie die Vorteile des breiten Schneidwerkangebots von Case IH. Die Schneidwerke von Case IH sind nicht nur an die heutigen hohen Erntegeschwindigkeiten, erschwerten Erntebedingungen und wechselnden Umgebungen angepasst, sondern wurden auch für die Aufgaben von morgen entwickelt. Sie sind der perfekte Partner für wechselhafte Erntelagen, seien es heterogen reifende Bestände oder schwankende Feuchtigkeitsverhältnisse bei langen Schichten vom frühen Morgen bis in die späte Nacht. Unabhängig von Reifezustand oder Tageszeit ernten Sie mehr Getreide und bewahren Ihre Erntequalität.



GETREIDESCHNEIDWERK 3050 – DER GETREIDESPEZIALIST

Case IH setzt alle Hebel in Bewegung, um unter wechselnden Bedingungen stets die beste Ernteleistung zu erzielen. Aufgrund seiner Konstruktion kann das Getreideschneidwerk 3050 in kurz- und langwüchsigen Beständen eingesetzt werden, lässt sich schnell auf Raps umrüsten und eignet sich sehr gut für verunkrautetes Lagergetreide. Die robuste Konstruktion und das bedienerfreundliche Konzept machen das Getreideschneidwerk 3050 zum Liebling aller Landwirte. Die Erntezeit kann kommen!

- Erhältlich in Schnittbreiten von 6,10 m bis 12,50 m
- Schnelle Ernte
- Automatische Haspeldrehzahlregelung
- Tischverstellung während der Fahrt für die verlustfreie Ernte bei lang- und kurzstrohigen Sorten
- Ährenheber erhältlich für Bestände im Lager



FLEX-SCHNEIDWERK 3020 – DER EXPERTE FÜR DIE SOJA-ERNTE

Früchte wie Sojabohnen stellen bei der Ernte aufgrund ihrer geringen Wachstumshöhe und dem niedrigen Schotenansatz ganz besondere Anforderungen an die Maschine, aber mit dem Case IH Flex-Schneidwerk 3020 vor Ihrem Axial-Flow® steht Ihnen das beste Gerät zur Verfügung. Wenn es um schnelles Ernten mit minimalen Verlusten geht, kann kaum ein Schneidwerk mit dem 3020 mithalten. Als Experte für bodennah gewachsene Früchte erfasst das Schneidwerk jede Bohne und jede Schote und hält die Verluste gering.

- Erhältlich in Schnittbreiten von 6,10 bis 12,50 m
- Biegsamer Messerbalken, folgt den Bodenkonturen und nimmt auch die unteren Schoten mit
- Komplett einstellbare Aufhängung, auf Wunsch mit Bedienung aus der Kabine
- Eignet sich in starrer Ausführung auch für alle anderen Getreidesorten



BANDSCHNEIDWERK 3100 – SANFTE BEHANDLUNG FÜR DAS ERNTEGUT

Bandschneidwerke erfreuen sich bei Landwirten wie Lohnunternehmern immer größerer Beliebtheit. Das Erntegut wird sanft über den Bandtisch befördert und tritt mit der Ähre voran in den Schrägförder ein.

- Erhältlich in Schnittbreiten von 6,10 m bis 12,50 m
- Verlustfreies, schnelles Ernten in kurzstrohigen Beständen oder Raps
- Geringer Wartungsaufwand
- Zentraler Messerantrieb für ausgeglichene Leistung



MAISSCHNEIDWERK 4400 - DIE NEUE GENERATION

Das Maisschneidwerk 4400 von Case IH beweist hervorragende Pflückeigenschaften in stehenden Beständen und Lagermais und erzielt unter allen Umständen weniger Körnerverluste. Es zeichnet sich aus durch unerreichte Wartungsfreundlichkeit und ist innerhalb kürzester Zeit einsatzbereit. Ohne Probleme lässt es sich auf wechselnde Erntebedingungen einstellen.

- Erhältlich mit 6 bis 12 Pflückreihen
- In starrer und klappbarer Ausführung
- Mit oder ohne Unterflurhäcksler
- Flache Abteilerspitzen
- Robuste Antriebe
- Geringer Wartungsaufwand



PICKUP-VORSATZ 3000 - NIMMT SELBST DIE GRÖSSTEN SCHWADEN AUF

Ob Getreide, Raps, Bohnen, Erbsen, Linsen oder Grassamen... die Pickup 3000 ist die Generallösung. Sanft hebt sie das Schwad an und führt es sauber und verlustfrei dem Mähdrescher zu. Das Erntegut wird behutsam von den Bändern zum Schrägförderer bewegt. Die Förderbänder erstrecken sich über die gesamte Pickup-Breite, damit das Erntegut komplett geborgen und das benachbarte Schwad nicht überfahren wird.

- Saubere, sanfte Bergung großer Einzelschwade oder Doppelschwade
- Akkurate Boden Anpassung durch die Tasträder
- Für alle Früchte und hohe Geschwindigkeiten geeignet
- Wartungs- und bedienerfreundlich

AUSDRUSCH MIT DEM EINZELROTOR

VOM ERFINDER DES AXIAL-FLOW®-SYSTEMS

Die Spezialität von Case IH sind Einzelrotoren für Ausdrusch und Abscheidung. Vor mehr als dreißig Jahren wurde die erste Mähdrescherreihe mit diesem Konzept vorgestellt. Unser Einzelrotor erwies sich als so erfolgreich, dass er bis heute in unserem Mähdrescherangebot zu finden ist. Das Prinzip hat sich nie verändert, aber bei der Entwicklung jeder neuen Baureihe bedienen sich die Konstrukteure von Case IH modernster Technik, um stets auf die zukünftigen Anforderungen der Landwirtschaft vorbereitet zu sein. Dieses zukunftsorientierte Denken kommt auch der Axial-Flow®-Baureihe 240 zugute. Neue Konzepte finden sich, zum einen bei Ausdrusch und Abscheidung, zum anderen in Bereichen wie Reinigung, Abbunkern, Motorleistung oder Fahrtriebstechnik. Das Ergebnis ist eine Mähdrescherreihe, die sich nicht nur an der modernen Landwirtschaft orientiert, sondern auch für die Zukunft gerüstet ist.

Der schonende Ausdrusch des Axial-Flow® senkt die Kornverluste durch eine wirksamere Abscheidung. Gleichzeitig ist gewährleistet, dass im Korntank nur intakte Körner landen. Denn nur wenn hohe Kornqualität bewahrt wird, schreiben Sie am Ende schwarze Zahlen. Dieser Mähdrescher verzichtet auf eine Standard-Dreschtrommel mit schlagendem Ausdrusch, wie sie bei konventionellen oder auch bei Hybridmaschinen zu finden ist. Der Übergang von Ausdrusch zu Abscheidung ist bei uns fließend.

EINFACH EINEN SCHRITT WEITER: SANFTER AUSDRUSCH = MEHR KORN, BESTE QUALITÄT

- Axial-Flow®-Rotor optimiert den Gutfluss, fördert sanften Ausdrusch und Abscheidung, erreicht erhöhte Durchsätze in anspruchsvollen Bedingungen
- Das Ergebnis: höhere Erträge, bessere Qualität und schwarze Zahlen
- Sanfter Übergang vom Schrägförderer zum Übergangskonus – GANZ OHNE SEPARATE BESCHLEUNIGERTROMMEL





SCHRÄGFÖRDERER

- Für Schneidwerke mit bis zu 14 m Arbeitsbreite
- Antriebswellen statt Riementriebe für mehr Zuverlässigkeit und weniger Wartungsaufwand
- Große Steinfangmulde, leicht von links zu reinigen

ROTOR

- Rotor an europäische Verhältnisse angepasst, ausgelegt auf große Stroh- und Kornmengen in allen Fruchtarten und Erntelagen
- größter Vorteil: hohe Kornqualität
- Reibender Ausdrusch

STROHMANAGEMENT

- Die Behandlung des Strohs durch den Mähdescher legt den Grundstein für die nächstjährige Ernte.
- Beim Anmähen das Stroh häckseln und verteilen, für das Kernfeld dann aus der Kabine auf Schwadablage schalten

REINIGUNG

- Sauberes Erntegut
- Querstromgebläse für höchste Reinigungsleistungen
- Siebverstellung per Tastendruck aus der Kabine oder auf der linken Mähdescherseite
- Vorreinigungssieb für Flexibilität unter allen Bedingungen

VOM ERFINDER DES AXIAL-FLOW®-SYSTEMS DAS EINZELROTORKONZEPT NEUE KONFIGURATION

DER AXIAL-FLOW® ROTOR – GEBAUT FÜR EUROPA

Das Herz eines jeden Case IH Axial-Flow® 240 bildet der aktuelle Small-Tube-Rotor. Er wurde speziell für wechselhafte Erntebedingungen weiterentwickelt. Testläufe auf europäischen Äckern führten zu erfreulichen Ergebnissen: hoher Durchsatz, beste Korn- und Strohproben und keine Körnerverluste.

Die Small-Tube-Rotoren sind bei allen Mähdreschern jetzt mit neuen Rotorleisten versehen. Der Rotorabschnitt unter den Dreschkörben hat eine neue, spezielle Leistenanordnung für den vorgezogenen Ausdrusch bei gleichzeitiger Vorabscheidung, während der Abscheidebereich normale, teils mit Zinken versehene Leisten trägt, damit auch die letzten Körner erfasst werden. Die Vorteile sind eine höhere Drusch- und Abscheideleistung mit weniger Verlusten. Auch reagiert der Rotor unempfindlicher auf wechselnde Erntebedingungen.

UNSCHLAGBARE KORNGUALITÄT

Bruchkorn ist der Ruin jeder Kornprobe. Nicht nur wegen der beschädigten Körner, sondern vor allem wegen der Verlustanfälligkeit gegenüber dem Druckwind auf den Sieben. Dank des Drusch des Axial-Flow® und dem aktuellen Small-Tube-Rotor liefern die Mähdrescher von Case IH konstant gute Kornproben. Die Rotorleisten sind in drei Reihen wendelförmig um den Rotor angeordnet, was den Ausdrusch erleichtert und die Strohgüte unter erschwerten Bedingungen hebt. Der Rotorkäfig ist von beiden Maschinenseiten zugänglich, wobei sich die leichtgewichtigen Drusch- und Abscheideorgane problemlos ausbauen und beim Fruchtwechsel tauschen lassen – ein großer Vorteil des Axial-Flow®!

EINFACH EINEN SCHRITT VORAUSS: DIE AXIAL-FLOW®-ROTORTECHNIK

- Speziell entwickelt für wechselhafte Erntebedingungen
- Bestes Drusch- und Abscheidesystem in der Branche
- Höchste Kornqualität – ohne Druckstellen oder Schäden

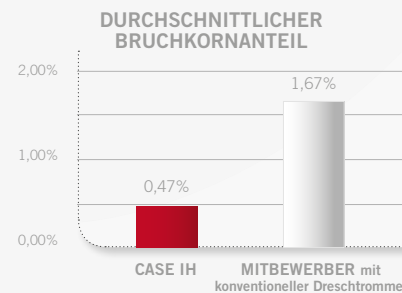

Studie: Landwirtschaftskammer Oberösterreich

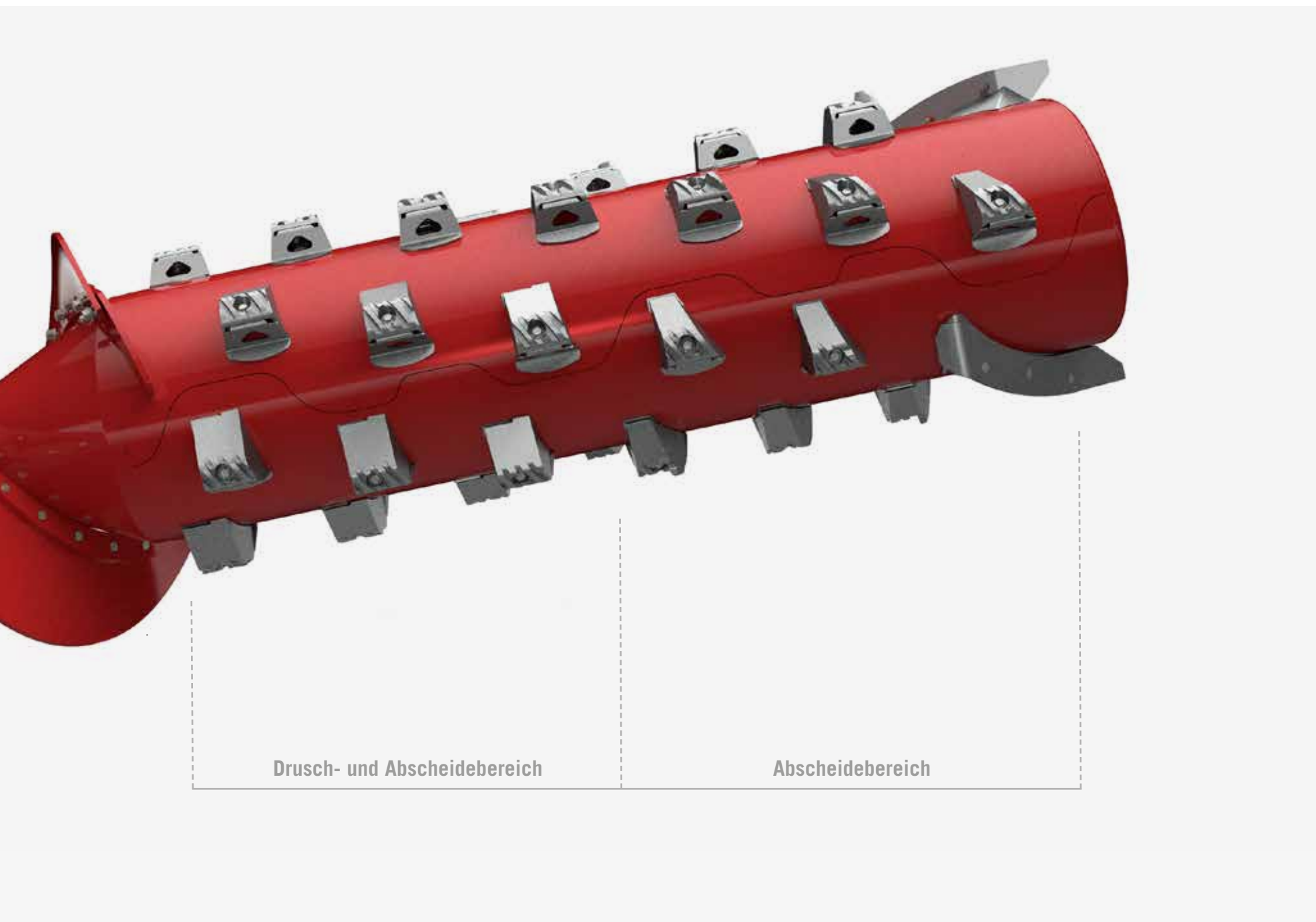

Drusch- und Abscheidebereich

Abscheidebereich





HÖCHSTE KORNQUALITÄT

DIE REINIGUNG

Die Axial-Flow®-Baureihe 240 füllt ihren Bunker in kurzer Zeit mit viel sauberem, intaktem Korn. Die Reinigung verbessert die Kornqualität und verringert Körnerverluste, damit Sie von mehr Ernteleistung profitieren und produktiver arbeiten.

- Reinigung mit Hangausgleich kompensiert bis zu 12 % Neigung für mehr Durchsatz an Hängen
- Voll einstellbares Vorreinigungssieb für gute Anpassungsfähigkeit in allen Fruchtarten und Verhältnissen
- Trisweep-System von Case IH als Nachdreschorgan für hartnäckige Überkehr in der Reinigung
- Siebe vom Sitz aus verstellbar



Das auf den Separiervorgang folgende Cross-Flow Reinigungssystem erzeugt mit winkelförmigen Spiralen eine gleichförmige Verwirbelung der Luft und hohen Luftdurchsatz. Anders als bei konventionellen Systemen entstehen keine Verwirbelungen, sodass sich der Wind gleichmäßig über die Unterseite der Siebe verteilt. Die Gebläsedrehzahl ist stufenlos verstellbar und lässt sich gut auf kleinkörnige Sorten einstellen. Leitkanäle am Gebläseauslass führen den Druckwind effektiver über die Siebe und erhöhen die Reinigungsqualität. Die Drehzahl des hydraulisch angetriebenen Gebläses bleibt unabhängig von der Motorlast stets konstant. Das erklärt die höhere Reinigungsleistung, von der jeder Axial-Flow-Fahrer so begeistert ist.

ENORMER DURCHSATZ DURCH EFFIZIENTEN KÖRNERTRANSPORT

Ob feucht oder trocken: Aufgrund der hohen Druschleistungen des Axial-Flow® muss der Mähdrescher eine große Körnermenge innerhalb kurzer Zeit aus der Reinigung in den Korntank befördern. Der überarbeitete Körnerrelevator und der neu konstruierte Befüllkopf sorgen für höhere Durchsätze und eine verbesserte, gleichmäßigere Bunkerbefüllung. Das Ergebnis: enorme Transportkapazitäten und höchste Kornqualität bei allen Erntebedingungen. Alles, was Sie brauchen, wenn Sie Ihre Bestände bei einer optimalen Kornprobe schnell und effizient beernten wollen.

MEHR IM TANK MEHR AUF DER BANK

KORNTANK

Riesengroß. Nur so lassen sich die Korntanks der neuen Axial-Flow®-Mähdrescher beschreiben. Für die gewaltigen Körnermengen, die vom 240er Axial-Flow® in kurzer Zeit produziert werden, sind diese Bunker mehr als gut geeignet.

CASE IH AXIAL-FLOW®-MÄHDRESCHER HABEN TEILS DIE GRÖSSTEN KORNTANKS AM MARKT:

7240 11.100 l
8240, 9240 14.440 l

Beim Anmähen großer Schläge oder beim Ernten ertragreicher Fruchtarten werden Sie überrascht sein, wie viel Flexibilität Ihnen der Korntank Ihres Axial-Flow® verleiht. Das große Volumen ist hilfreich für Ihr Erntemanagement, denn auch wenn Sie stehend abbunkern, können Sie immer die Bahn zu Ende fahren und vergeuden keine Zeit mit Zwischenfahrten.



MEHR DURCHSATZ

Die Axial-Flow®-Baureihe 240 hat einen hydraulisch geklappten Korntankaufsatz. So können Sie das komplette Volumen nutzen, ohne Rieserverluste zu riskieren. Schließen lassen sich die Deckel aus der Kabine, falls die Transporthöhe reduziert oder das Korn im Bunker vor Regen geschützt werden soll.

LEICHT ZUGÄNGLICH

Wenn Sie den Korntank zu Reinigungs- oder Wartungszwecken einmal betreten müssen, werden Sie den Konstrukteuren von Case IH für den sicheren, einfachen Zugang danken. Der Einstieg ist jetzt viel einfacher.



**EINFACH EINEN SCHRITT
WEITER:**

Vergrößerter Korntank mit
14.400 Litern Volumen



**EINFACH EINEN SCHRITT
WEITER:**

Technischer Innovationspreis
FIMA 2014 Spanien für den
verstellbaren Auslass



KORNFLUSS = KAPITALFLUSS SCHNELLENTLEERUNG

Bei einer Abtankgeschwindigkeit von 113 Litern pro Sekunde leert der 240 den Bunker innerhalb von nur zwei Minuten! Auf Wunsch sind 141 l/s oder gar 159 l/s (nur 9240) möglich, wenn Sie Ihre Abtankzeiten während der Fahrt bzw. bei ertragreichen Fruchtarten am Feldrand verkürzen möchten. Dadurch gewinnt nicht nur der Mähdrescher, sondern auch die Abfuhrkette an Schlagkraft.

SCHNELL, SANFT, EFFIZIENT: DIE HOCHLEISTUNGS-ENTLEERUNG

- Größere Vertikal- und Horizontalschnecken
- Serienmäßiger Doppelantrieb beim 9240 (auf Wunsch bei 7240 und 8240) erlaubt das Abschalten der Bodenschnecken im Korntank, um die Entladeschnecke komplett zu leeren. So reduziert sich das Gewicht der Entladeschnecke, und die Bauteile werden bei Beginn der nächsten Entleerung entlastet.
- Der größere Schwenkzylinder für das Abtankrohr ist auf die verlängerte Entladeschnecke ausgelegt.
- Die Entladeschnecke wird aus Gründen der Einsatzvielfalt in verschiedenen Längen angeboten. Besonders das 12-Meter-System mit Eignung für Controlled Traffic Farming erfreut sich in Europa wachsender Beliebtheit.



Das Entladerohr mit 8,80 m und 10,40 m wird in klappbarer Ausführung angeboten, um den Straßentransport und das Manövrieren in der Maschinenhalle zu vereinfachen.



Die optionale verstellbare Auslass am Abtankrohr wird mit dem Multifunktionshebel bedient und richtet den Körnerstrom direkt auf den Zielbereich im Überladewagen, um Rieselverluste zu verhindern.

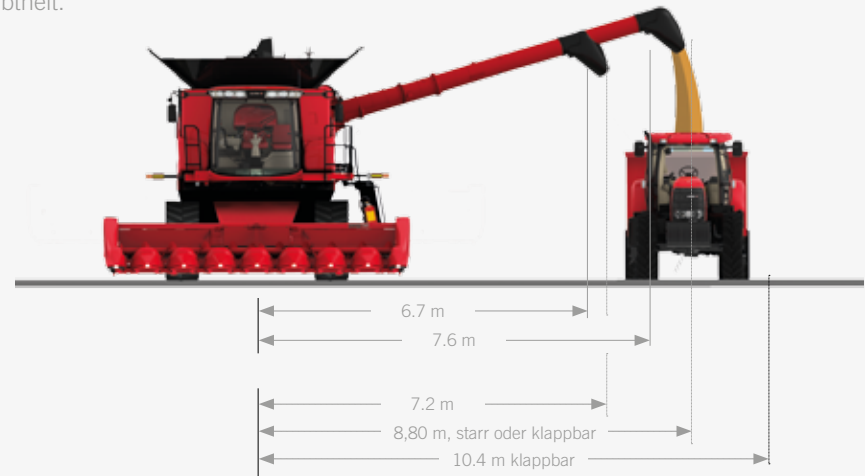

Standard-Entleerung mit 113 l/s für Getreide- und Maisschneidwerke bis 12,50 m Schnittbreite

Hochleistungs-Entleerung mit 141 l/s bei 7240 und 8240 bzw. 159 l/s bei 9240 für Getreide- und Maisschneidwerke bis 12,50 m Schnittbreite



FEIN GEHÄCKSELT, BREIT GESTREUT ODER DAS PERFEKTE SCHWAD

DER BEGINN DER NEUEN SAISON

Unabhängig von Ihrem Bewirtschaftungskonzept ist jeder Mähdrescher, der auf einer ebenen Stoppel nur gleichmäßig verteiltes, fein gehäckseltes Stroh hinterlässt, die beste Grundlage für den nächsten Bearbeitungsschritt, sei es Pflügen, Minimalbodenbearbeitung oder Direktsaat. Genau das bieten Ihnen die aktuellen Strohhäcksler von Case IH. Aber auch wenn Sie Ihr Stroh lieber verpressen möchten, werden Sie nach der Ernte kaum Grünstreifen vorfinden, da der Axial-Flow® stets ein sauberes, pressenfreundliches Schwad legt.

HÄCKSELN

Beim Häckseln zerkleinert der einzigartige, mit 120 Klingen besetzte Häcksler das Stroh optimal für die schnelle Strohrotte vor der nächsten Aussaat. Mit dem Umschaltssystem können Sie aus der Kabine zwischen Häckselbetrieb und Schwadablage umschalten. Mähen Sie das Vorgewende im Häckselbetrieb frei, und schalten Sie für das Kernfeld dann auf Schwadablage. Der Vorgang dauert nur wenige Sekunden, sodass Sie keine Erntezeit vergeuden.

STREUUNG

Die Erntegutrückstände können über die gesamte Schneidwerksbreite verteilt werden, entweder symmetrisch hinter dem Mähdrescher oder über den kompletten Bereich mit Abstand zur Bestandeskante. Dank der optionalen elektrischen Verstellfunktion für die Strohverteiler kann das Streubild an die jeweiligen Windverhältnisse angepasst werden, sodass eine gleichmäßige Verteilung über das Feld erreicht wird. Dadurch sind eine schnelle Strohrotte, ein wirksamer Erosionsschutz und die reibungslose Bodenbearbeitung gewährleistet.

SCHWADABLAGE

Das Stroh kann, je nach beabsichtigter Nutzung der Rückstände durch den Betrieb bzw. Lohnkunden, mit oder ohne Spreugehalt im Schwad angelegt werden. Die Schwadform wird durch ein verstellbares Leitblech vorgegeben.

VERTEILUNG

Ein weiteres einzigartiges Plus der Axial-Flow®-Mähdrescher ist die Möglichkeit, das ungehäckselte Stroh zu verteilen, damit es schneller trocknet. Später wird das Stroh für die Presse einfach geschwadet. Auf diese Weise können Sie besser auf grünes Stroh und widrige Wetterverhältnisse reagieren.

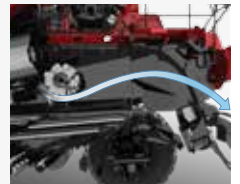
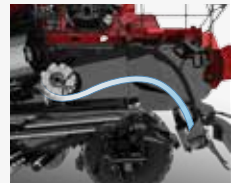





2014
DIESEL
OF THE YEAR

KEIN MANGEL AN LEISTUNG

STARKER MOTOR, NIEDRIGER VERBRAUCH

Dank der elektronischen Einspritzanlage liefert der Motor jederzeit die benötigte Leistung, damit Sie gleichzeitig ernten und abbunkern können. Neben dem erstaunlich niedrigen Dieselverbrauch überzeugt der Motor durch seine Geräuscharmheit und Umweltfreundlichkeit. Der 1125 Liter große Dieseltank bei den Modellen 7240 und 8240 sowie der 1200-l-Tank beim 9240 fassen mehr als genug Kraftstoff für einen kompletten Erntetag.

BRANCHENFÜHREND IN DER ABGASREINIGUNG

Case IH hat sich entschlossen, von Anfang an auf eine SCR-Abgasreinigung zu setzen. Diese Entscheidung erweist sich als goldrichtig, da unsere Motoren bei gleichzeitiger Senkung des Schadstoffausstoßes extrem an Zuverlässigkeit gewonnen haben. Mit HI-eSCR ist der nächste Schritt in Richtung saubere Zukunft bereits getan. Das vom CNH-Industrial-Motorenspezialisten FPT Industrial intern entwickelte HI-eSCR-System reduziert den Schadstoffausstoß um gewaltige 95 Prozent! Nicht ohne Grund wird HI-eSCR immer häufiger in anderen Anwendungen weltweit eingesetzt.

MOTOR DES JAHRES

Das Axial-Flow®-Modell 9240 wird vom neuen Cursor-16-Motor von FPT Industrial angetrieben, der 2014 vom DIESEL-Magazin zum „Diesel of the Year“ gekürt wurde. Durch seine kompakten Baumaße, die gute Fahrbarkeit und die hohe Leistungsentfaltung ist er der ideale Motor für den 9240, das neue Flaggschiff der Axial-Flow®-Baureihe 240. Neben seinem hervorragenden Leistungsgewicht überzeugt dieser Motor mit hoher Leistung und hohem Wirkungsgrad bei gleichzeitig reduziertem Kraftstoffverbrauch und Schadstoffausstoß – eine schlagkräftige Kombination, die niedrige Vorhaltekosten ermöglicht und unseren Kunden die optimale Erntelösung bereitstellt.

STARKER LEISTUNGSANSTIEG

Der Fahrer eines Mähdreschers erwartet sich, dass seine Maschine es mit allen Herausforderungen der Ernte aufnehmen kann - ohne Drosselung des Motors. Mit dem Leistungsanstieg des FPT Motoren, mit welchem der Axial-Flow® ausgestattet ist, erfüllen sie die Erwartungen - auch wenn das Vorankommen mühsam ist.

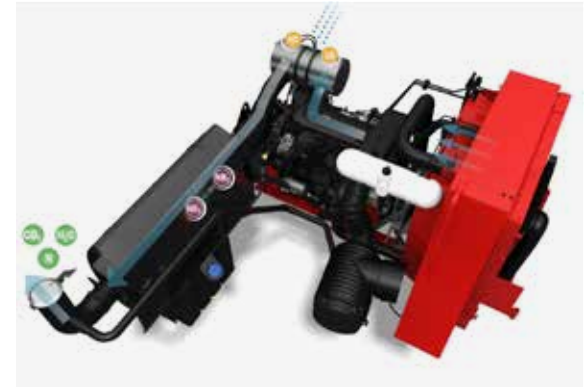

● Oxidation ● Reaktion

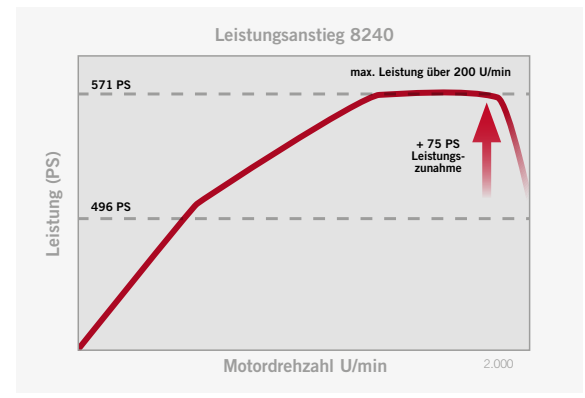

Leistungsanstieg (8240)

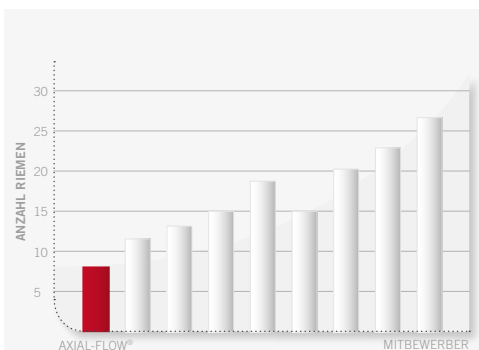

Marktführende Antriebstechnik

EINFACHE BAUWEISE = MEHR ZEIT AUF DEM FELDE

ANTRIEBE

Die Organe des gesamten Mähdeschers werden von einem zentralen Getriebe angetrieben, das zugunsten geringer Leistungsverluste direkt am Motor angeflanscht ist. Einzigartig am Axial-Flow® ist, dass die wichtigsten Kraftübertragungen vollständig ohne Riemen auskommen, sodass übliche Probleme wie Riemenschlupf, Verschleiß, Wartung und Austausch keine Rolle spielen.

VIERSTUFIGER HYDROSTATANTRIEB

Der hydrostatische Fahrtrieb ermöglicht die stufenlose Wahl der Fahrgeschwindigkeit über eine direkte Kopplung vom Motor zur Hydrostatpumpe. Mit den vier Schaltstufen des Fahrtriebs können Sie die für Frucht und Acker perfekte Geschwindigkeit wählen.

POWER PLUS STUFENLOS

Dank seiner einzigartigen Stufenlostechnik erreicht der Rotorantrieb Power Plus™ größtmögliche Effizienz bei niedrigem Wartungsbedarf:

- stufenlose Anpassung der Rotordrehzahl während der Fahrt
- Rotor ist bei Blockaden reversierbar
- Ausgelegt auf alle Rotorlasten, schlupffrei

MARKTFÜHRENDE ANTRIEBSTECHNIK

Verglichen mit anderen Mähdeschern kommt der Axial-Flow® 240 mit weniger Riemen aus. Die Vorteile sind eine bessere Kraftübertragung und mehr Zuverlässigkeit.

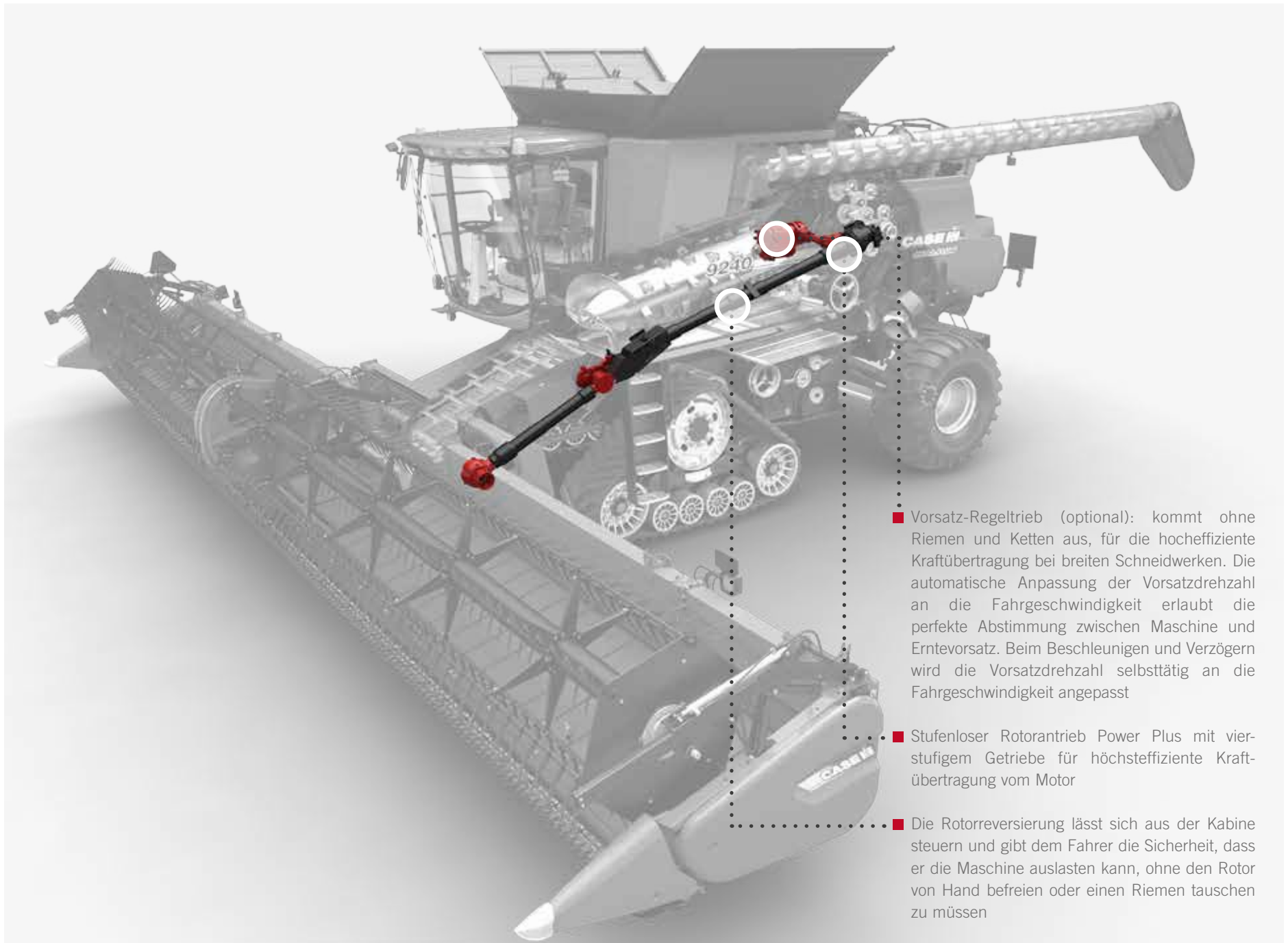

■ Vorsatz-Regeltrieb (optional): kommt ohne Riemen und Ketten aus, für die hocheffiziente Kraftübertragung bei breiten Schneidwerken. Die automatische Anpassung der Vorsatzdrehzahl an die Fahrgeschwindigkeit erlaubt die perfekte Abstimmung zwischen Maschine und Erntevorsatz. Beim Beschleunigen und Verzögern wird die Vorsatzdrehzahl selbsttätig an die Fahrgeschwindigkeit angepasst

■ Stufenloser Rotorantrieb Power Plus mit vierstufigem Getriebe für höchsteffiziente Kraftübertragung vom Motor

■ Die Rotorreversierung lässt sich aus der Kabine steuern und gibt dem Fahrer die Sicherheit, dass er die Maschine auslasten kann, ohne den Rotor von Hand befreien oder einen Riemen tauschen zu müssen



3,73 m

Reifengröße 800/70R38



3,49 m

Kettenlaufwerke 61 cm

Unter 3,50 m Transportbreite mit Kettenlaufwerken



Case IH Raupenlaufwerke bewähren sich seit Jahren auf Quadtrac Schleppern.



VERGLEICH BODENDRUCK

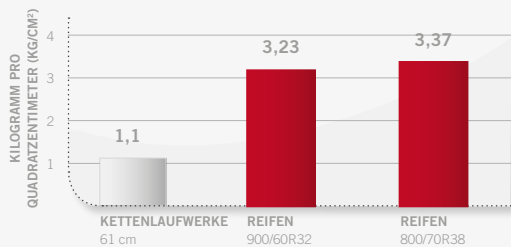

EINFACH EINEN SCHRITT WEITER: CASE IH RAUPENLAUFWERKE

- Zwei verschiedene Laufwerke im Angebot
- Weniger Bodenverdichtung dank reduziertem Bodendruck
- Erntebetrieb auch auf aufgeweichten Böden möglich
- Geringe Transportbreite von nur 3,49 m bei 61 cm breiten Raupen



SCHWEBEN SIE ÜBER DAS FELD SCHONEN SIE IHRE BÖDEN

Der Boden ist Ihr wertvollstes Gut, deswegen sollte Ihr Acker trotz hoher Durchsatzleistungen nicht unter Schadverdichtung leiden. Case IH hat zu Recht den Ruf als Spezialist für Raupenantriebe bei Hochleistungsmaschinen. In Sachen Traktion, Bodenschonung und schmale Transportbreite hat sich Case IH Quadtrac fest als Vorreiter unter den Hochleistungsschleppern etabliert.

- Wartungsfreundlich: Der Ölstand lässt sich schnell und werkzeuglos am Schauglas prüfen
- Wartungsfreier, automatischer Kettenspanner
- Die Laufwerke werden mit zwei Kettenbreiten (61 cm und 76 cm) angeboten. Bei der schmaleren Kette erreicht der Mähdrescher eine Gesamtbreite von nur 3,49 m.

Getreu unserer Erfolgsgeschichte und Vorreiterrolle bei der Integration von Raupenantrieben bieten wir mit dem gummigedämpften Laufwerk und dem hydraulisch gefederten Laufwerk gleich zwei Lösungen an.



GUMMIGEDÄMPFTES RAUPENLAUFWERK

- Die Raupenantriebe von Case IH erreichen im Vergleich zu Radantrieben höhere Traktionswerte auf matschigen und weichen Böden.
- Die Regelmotoren der Raupenmähdrescher erzielen eine bessere Traktion und mehr Steigvermögen, wodurch die Maschine an Feldeffizienz gewinnt.



GEFEDERTE RAUPENLAUFWERKE

- Vollgefederte Raupenlaufwerke für Fahrkomfort und Bodenadaptation
- Jeder einzelne Federungszyylinder ist frei beweglich und passt sich an Bodenunebenheiten, damit sich der Bodendruck gleichmäßig auf die Aufstandsfläche verteilt.

EINFACH EINEN SCHRITT WEITER:

Die Mähdrescherkabine des Axial Flow
gewinnt den AE50 Award 2013 (USA)

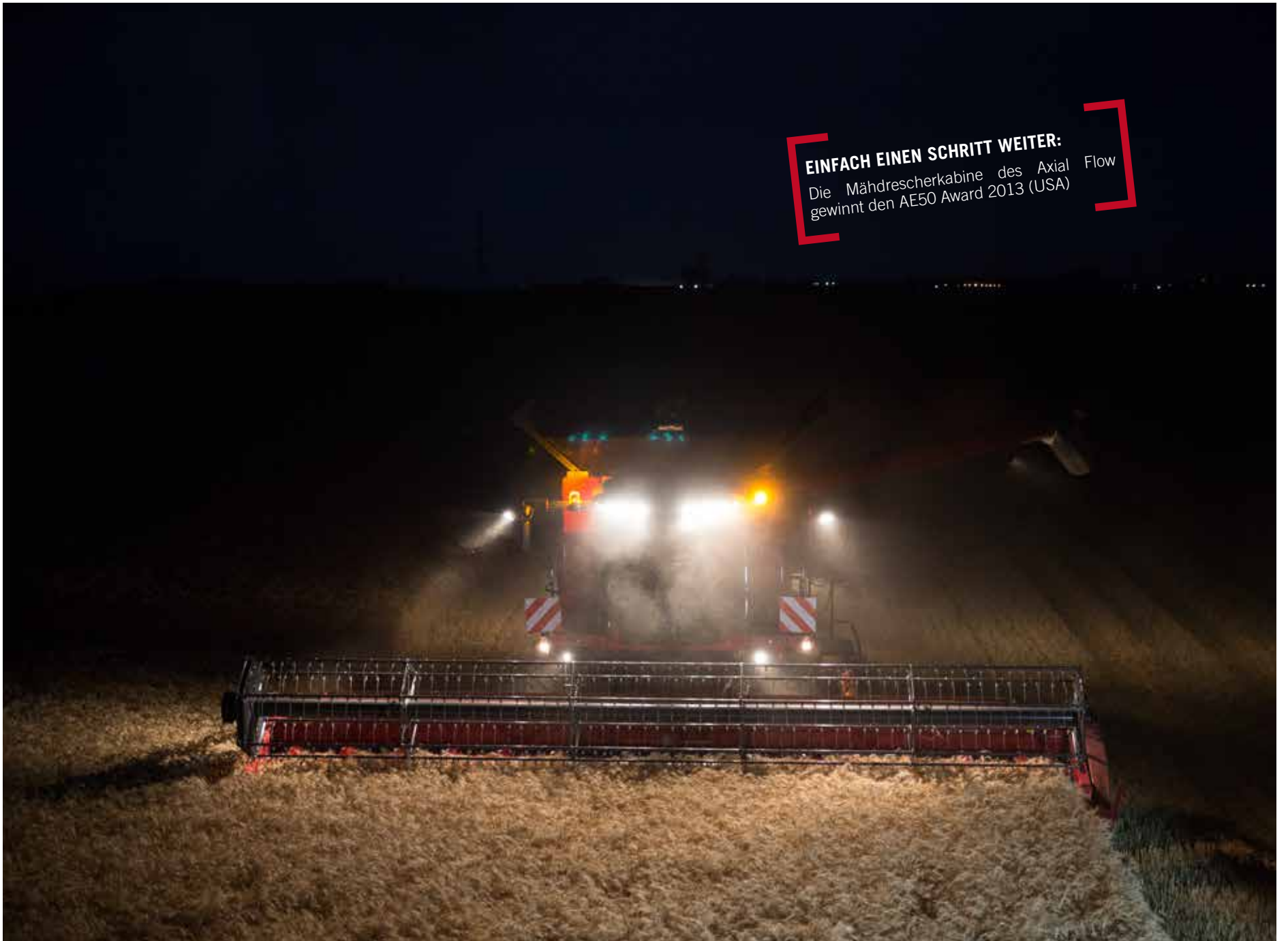

DIE AXIAL-FLOW® KABINE

DIE NEUE KABINE

Wer maximale Schlagkraft anstrebt, braucht den besten Mähdrescher und muss seinem Fahrer eine ideale Umgebung bieten, geschützt vor allen ablenkenden und ermüdenden Einflüssen. Zur heutigen Zeit arbeiten Mähdrescher lange Schichten, sind mit ertragreichen Beständen konfrontiert und müssen höchste Qualität produzieren. Eine entspannte Arbeitsumgebung in der Mähdrescherkabine ist da unverzichtbar. Deshalb haben unsere Konstrukteure ein ausgesprochen leises, geräumiges und komfortables Fahrerhaus geschaffen, das lange, rentable Arbeitstage begünstigt und branchenweit ihresgleichen sucht. Durch die neuen Gummilager ist die Kabine jetzt noch besser vor Vibrationen geschützt. Die Instrumentenkonzole ist in die Armlehne des Sitzes integriert und für den Fahrer stets bequem erreichbar. Sie können zwischen zwei Kabinen wählen: Entweder die Comfort-Variante oder die Luxus-Variante mit elektrisch verstellbaren Spiegeln, noch mehr Stauraum, semiaktivem Sitz (Option) und aktivem Kühlfach.

RUHIG, LEISE, KOMFORTABEL

Jeder Fahrer eines Case IH verdient eine komfortable, bedienerfreundliche Arbeitsumgebung. Wenn Sie die praktische Klappleiter zur geräumigen Plattform erklommen haben, finden Sie hinter der Kabinentür ausreichend Platz und zahlreiche Ablagemöglichkeiten. Clevere Details wie der ergonomische Aufbau, der luftgefederte Sitz, der niedrige Schallpegel und die freie Sicht machen das Komfortangebot noch attraktiver.

UNEINGESCHRÄNKTE SCHICHTPLANUNG

Jeder Betrieb wünscht sich, dass die Ernte zum richtigen Zeitpunkt schnell vom Acker geholt wird, sodass die Arbeit oft bis tief in die Nacht andauert. Hier ist eine entsprechende Beleuchtungsanlage gefragt. Am Dach sind Stadionscheinwerfer angebracht, mit denen der Arbeitsbereich komplett ausgeleuchtet wird. Scheinwerfer im Korntank, am Abtankrohr und am Mähdrescherheck sorgen bei Dunkelheit für beste Sicht in allen kritischen Bereichen. Auf Wunsch ist ein Xenon-Beleuchtungspaket erhältlich.

DAS BEDIENZENTRUM

Mit dem Touchscreen AFS Pro 700 in der rechten Konsole können Sie alle wichtigen Daten und Einstellungen direkt einsehen bzw. beeinflussen und den Mähdrescher mit Leichtigkeit effizient bedienen. Die Menüstruktur des Touchscreen-Monitors AFS Pro 700 ist logisch aufgebaut. Auf der linken Seite werden alle Daten zu den wichtigsten Betriebsfunktionen angezeigt. Auf der rechten Seite können Sie verschiedene Masken auswählen, beispielsweise zur Anzeige der aktuellen Mähdreschereinstellungen oder der Ertragsmesserdaten.



Stay alert for the whole day



Wide glass area for an unobstructed field of vision



Manage your combine through the AFS Pro 700





Die Komfortkabine im Detail



Entscheiden Sie sich für den verschiebbaren Monitor AFS Pro 700



Erleben Sie den großzügigen Stauraum der Luxus-Kabine

ÜBERZEUGEN SIE SICH SELBST DIE ZWEI KABINEN IM DETAIL

Die Ernte ist die Belohnung für die harte Arbeit, die Sie das Jahr über in die Bestandespflege gesteckt haben. Aus diesem Grund möchten unsere Konstrukteure Ihnen einen Mähdrescher bieten, mit dem Sie lange, produktive Tage auf dem Acker verbringen, ohne dabei vorzeitig zu ermüden.

LUXUSKABINE

Zusätzlich zu den Merkmalen der Komfort-Variante bietet die Luxus-Kabine elektrisch verstellbare Spiegel, noch mehr Stauraum, auf Wunsch einen semiaktiven Sitz sowie ein aktives Kühlfach. Lebensmittel und Getränke bleiben stets frisch und erfrischend, wodurch sich der komfortable Eindruck der Kabine noch verstärkt.

KOMFORTKABINE

Die Comfort-Kabine ist ergonomisch aufgebaut, damit Sie jederzeit alles im Griff haben. Vorteile: die gute Sicht nach draußen, der komfortable Sitz und viel Beinfreiheit. Der Multifunktions-Fahrhebel und der verschiebbare Touchscreen-Monitor AFS Pro 700 sind praktisch in die rechte Konsole integriert. In dieser Umgebung macht die Arbeit Spaß, denn Sie erleben eine motivierende Kombination aus Komfort und Produktivität.

ALLES IM GRIFF

DIE BETDIENUNG

Die Bedienung des Axial-Flow® ist so einfach und bequem wie irgend möglich. Mit dem Joystick lassen sich jetzt noch mehr Funktionen ansteuern, und die rechte Konsole hat ein anpassbares Display, das die Überwachung der zentralen Mähdrescherfunktionen erheblich erleichtert.

Der Monitor AFS Pro 700 hat eine Videofunktion und eine Telematik-Vorrüstung. Die Konstrukteure von Case IH haben jedes noch so kleine Detail der Kommunikation zwischen Mensch und Maschine genau durchdacht. Die Bedienung der neuen Axial-Flow®-Baureihe 240 sollte möglichst intuitiv sein, sodass Sie sich schnell eingewöhnen und Bestresultate erzielen.

Damit Sie wirklich alles im Griff haben, sind die gängigsten Bedienelemente für die Schneidwerkfunktionen und die Entladeschnecke ergonomisch optimal positioniert. Zusätzlich gibt es einen Not-Aus-Taster, mit dem Schrägförderer, Messerbalken und Einzugschnecke sofort angehalten werden können.

Alle wichtigen Bedienelemente sind in der rechten Konsole und im Multifunktionshebel zu finden. Der AFS Pro 700 vereint in sich die gesamte Bedienung und Datenanzeige zu Mähdrescher, Ertragsüberwachung und Lenkautomat.

EINFACH EINEN SCHRITT VORAUS: DIE ZUFÜHRMENGENSTEUERUNG

Damit Ihr Mähdrescher immer maximal ausgelastet wird. Wählen Sie zwischen zwei Betriebsarten:

- Betriebsart „Motorleistung“: Maximaler Wirkungsgrad des Motors, der Kraftstoffverbrauch sinkt. Parameter wie tatsächliche Beschickungsmenge, Motorlast, Drehzahl und Geschwindigkeit werden effizienzoptimiert.
- Betriebsart „Motorleistung und Verluste“: Minimale Verluste durch die Regelung der Fahrgeschwindigkeit je nach den Regelparametern für die Motorleistung sowie zusätzliches Feedback von den Verlustsensoren in Rotor und Reinigung.

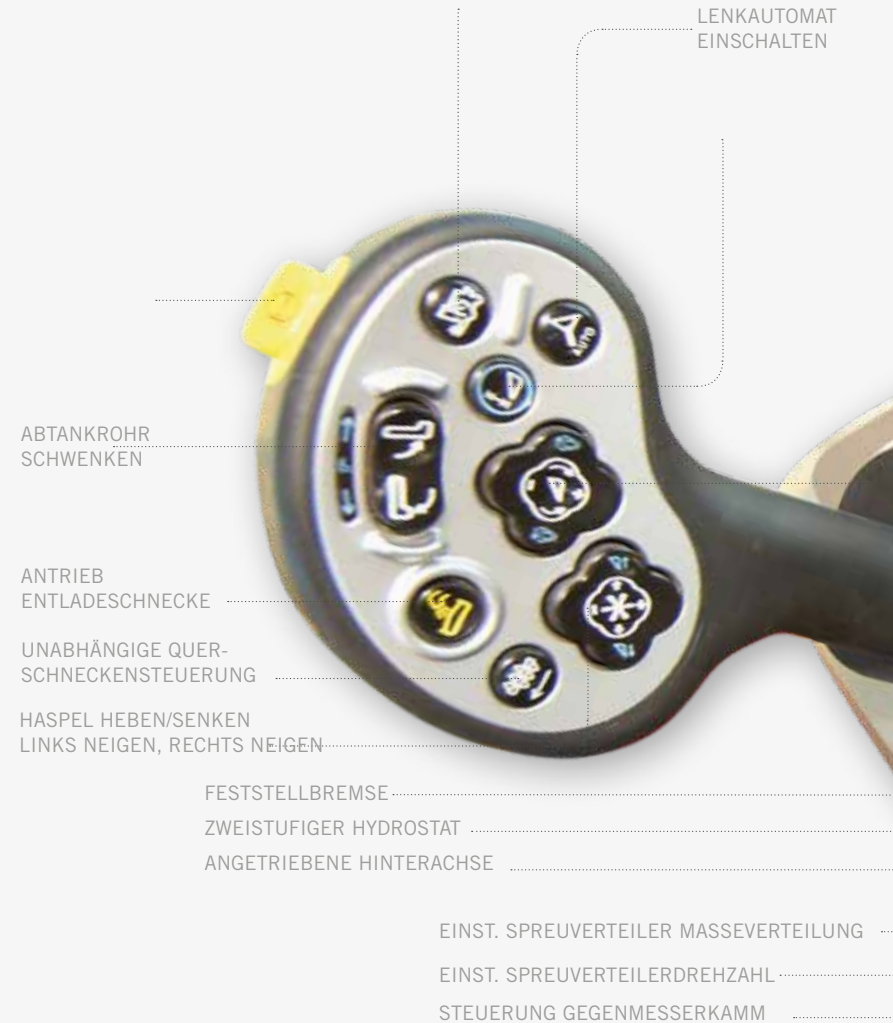



SCHNEIDWERK HEBEN/
SENKEN LINKS NEIGEN,
RECHTS NEIGEN

ROTOR-
EIN, AUS,
REVERSIEREN

AUTOM.
SCHNEIDWERK-
DREHZAHL-
REGLUNG

SCHALTER SCHNEIDWERKHÖHEN-FEINJUSTIERUNG

STEUERUNG HASPELDREHZAHL

AUTOM. SCHNEIDWERKZUSCHALTUNG

SCHNITTHÖHENREGLUNG

SCHALTER HASPELDREHZAHL AUTOM./MANUELL – AUTO

ROTORDREHZAHL

DRESCHKORBSTELLUNG

LEITBLECHVERSTELLUNG
ROTORAUSLAUF

OBER-
SIEBSTELLUNG

UNTER-
SIEBSTELLUNG

LI. STREU-
VERTEILER-
ABSTAND
EINSTELLEN

RE. STREU-
VERTEILER-
ABSTAND
EINSTELLEN

HAND-
GAS-
HEBEL



AFS™ – ADVANCED FARMING SYSTEMS

CASE IH ADVANCED FARMING SYSTEMS (AFS™) MACHEN SICH BEZAHLT.

NÜTZLICHE HARDWARE- UND SOFTWARESYSTEME – VOLLINTEGRIERT UND AUS EINER HAND: DIE PERFEKTE LÖSUNG FÜR SIE!

Case IH AFS™ steht für ein umfangreiches Angebot an praxisorientierten Lösungen, die Sie jetzt noch effizienter bei der Bewirtschaftung und Pflege Ihrer Schläge unterstützen. Machen Sie sich die zweifellos wichtigste Entwicklung in der modernen Landwirtschaft seit Beginn der Mechanisierung zunutze. Profitieren Sie von mehr Einflussnahme, Schlagkraft, Effizienz und Präzision. Die AFS-Lösungen von Case IH sind logisch aufgebaut, anwenderfreundlich und intuitiv zu bedienen. Schon nach kurzer Zeit nutzen Sie Ihr System wie selbstverständlich. Für uns deckt das die Anforderungen des modernen Landwirts.

AUF DEM RECHTEN WEG – DER GPS-GESTEUERTE LENKAUTOMAT AFS ACCUGUIDE

In Verbindung mit AFS AccuGuide führt die mechanische Spurführung den Mähdrescher bei der Maisernte durch die Reihen. Damit wird der Fahrer bei höheren Erntegeschwindigkeiten oder breiten Schneidwerken entlastet, ermüdet weniger schnell und kann produktiver arbeiten. Der Mähdrescher hingegen wird voll ausgelastet.

VIEL MEHR ALS NUR DIESEL SPAREN – DER AFS ACCUGUIDE-EFFEKT:

- Optimierte Maschinenauslastung
- Mehr Komfort durch Entlastung des Fahrers
- Spart Diesel und Arbeitskosten
- Schnellere Ernte
- Weniger Auslassungen und Überlappungen (mehr Effizienz)



CONTROLLED TRAFFIC FARMING

Nachhaltige Bodenpflege und Bodenkonservierung rücken mehr und mehr in den Mittelpunkt des Interesses. Das Regelfahrspurverfahren (Controlled Traffic Farming, CTF) gilt bei Landwirten zusehends als Erfolgsstrategie und in der Praxis immer häufiger angewendet. Beim Regelfahrspurverfahren werden die Fahrgassen auf dem Feld festgelegt und dauerhaft befahren, um den übrigen Ackerboden zu schonen. Dazu müssen die Spurweiten der Maschinen mechanisch aneinander angeglichen werden. Abgestimmte Arbeitsbreiten und hochpräzise Spurführungssysteme sind die Grundvoraussetzungen für das Regelfahrspurverfahren.

UNSERE LÖSUNGEN FÜR DAUERFAHRGASSEN MIT 12 M ABSTAND

- RTK-System von Case IH für absolute Präzision und Zuverlässigkeit im 2,5-cm-Genauigkeitsbereich
- Schneidwerk mit 12,50 m Arbeitsbreite am Axial-Flow-Mähdrescher
- extra-lange, klappbare Entladeschnecke zum fliegenden Abbunkern mit Transportfahrzeug in der benachbarten Fahrgasse (12 m Abstand)





EINSÄTZE ÜBERWACHEN, BETRIEBSZEITEN MAXIMIEREN MEHR GELD VERDIENEN

Die Telematik AFS Connect™ von Case IH sendet und empfängt Daten zu Maschine, Ackerpflege und Einsatzort über GPS und Mobilfunknetze. Mithilfe der Telematik erfahren Sie mehr zu Standort, Einsatzzustand und Einstellungen Ihrer Maschinen, während Sie am Schreibtisch sitzen. Mit diesen echtzeitnahen Informationen können Sie die Produktivität Ihres Betriebes spürbar steigern. Mit der Telematik AFS Connect™ von Case IH maximieren Sie Ihre Rentabilität auf die clevere Art.

DIE GLÄSERNE FLOTTE

Dank Flottenmanagement können Sie alle Ihre Maschinen (und bei entsprechender Systemerweiterung auch Ihre Mitarbeiter) über eine zentrale Internetseite verfolgen. Sie können Folgendes ausführen:

- Den exakten Standort einer bestimmten Maschine ermitteln
- Die Maschinenlogistik koordinieren. Auf diese Weise können Sie Ihr Personal tatkräftig unterstützen, haben die Wartung im Griff, gewährleisten das pünktliche Abbunkern auf dem Feld und sorgen dafür, dass Ihre Leute produktiv arbeiten und die Maschinen problemlos laufen.

SICHERHEIT UND RESSOURCENÜBERWACHUNG

Schützen Sie Ihre Investition, und optimieren Sie Ihre Wartungsprozesse mit dem Alarm- und Diebstahlschutzsystem AFS Connect Basic™ (Verfügbarkeit abhängig vom Zielmarkt). Mit Geofencing ist sichergestellt, dass Ihre Maschine stets innerhalb der von Ihnen festgelegten Koordinaten bleibt. Das sogenannte Curfew-Management sendet einen Alarm aus, wenn eine Maschine nach Geschäftsschluss gestartet wird.

KOMPATIBILITÄT

AFS Connect Basic™ ist mit Ihren existierenden Precision-Farming-Systemen kompatibel, sodass Ihr Case IH-Händler die Hardware bei Case IH-Modellen, aber auch bei Fremdherstellern nachrüsten kann. Einsatzmöglichkeiten:

- Alle Maschinen mit genormtem ISOBUS-Protokoll
- Case IH-Monitore AFS Pro
- DCM-300-Modem von Case IH, das Sie möglicherweise bereits für die mobilfunkgestützte Differentialkorrektur nutzen

DIAGNOSE UND HÄNDLERSERVICE ÜBER MOBILFUNK

Bei Problemen müssen Sie Ihr AFS Connect Basic™ nicht zum Händler schleppen. Dieses System lässt sich über das Mobilfunknetz (Android und iOS) diagnostizieren und ggf. instandsetzen.



AFS CONNECT™ LEISTUNGSANALYSE IN ECHTZEIT

Die von AFS Connect™ bereitgestellten Telematikdaten werden in Echtzeit auf Ihren Büro-PC übertragen, sodass Sie im Bedarfsfall direkt beratend eingreifen können. Um unterschiedlichen Ansprüchen und persönlichen Vorlieben gerecht zu werden, wird AFS Connect™ von Case IH in zwei Stufen angeboten:

AFS Connect Basic beinhaltet ein Flottenmanagement, eine Standortermittlung und eine Übersicht der Einsatzzustände. Da Sie genau wissen, auf welchem Schlag und in welchem Bereich dieses Schlags sich Ihre Maschine gerade befindet, können Sie den Überladewagen oder den Tankwagen genau an die richtige Stelle lotsen. Sie verschwenden keine Zeit mehr, Mensch und Maschine arbeiten fortwährend an der Leistungsgrenze. Mit dem AFS Connect™ Manager können Sie sich benachrichtigen lassen, sobald Ihre Maschine einen bestimmten Bereich verlässt. Zusätzlich zur Sicherheit haben Sie damit die Möglichkeit, Ihrem Fahrer bevorzugte Wege und Bereiche vorzugeben, was besonders für unerfahrene Mitarbeiter und Lohnarbeiten von Vorteil ist.

AFS Connect Advanced beinhaltet alle Funktionen und Möglichkeiten von AFS Connect Basic sowie zusätzlich viele nützliche Management- und Analysefunktionen:

- Vergleichen Sie die Daten verschiedener Maschinen, um potenzielle Verbesserungsbereiche zu erkennen.
- Echtzeit-Verfügbarkeit von Betriebsdaten und Zugriff auf Leistungs- und Einstellungsdaten aus früheren Einsätzen identischer oder ähnlicher Maschinen helfen neuen oder unerfahrenen Mitarbeitern bei der schnellen Steigerung ihrer Arbeitsleistung.
- Die Nachrichtenfunktion von AFS Connect erlaubt es Landwirten und Betriebsleitern (aber auch den Technikern beim Case IH-Händler), ihre Vorschläge direkt an das Display in der Maschine zu senden, sodass der Fahrer seine Strategie noch vor Ort anpassen kann.

GUT GEMESSEN IST PERFEKT GEMANAGT

Wer nicht misst, kann auch nicht managen. Mit AFS Connect™ von Case IH haben Sie alle Betriebsdaten Ihrer wichtigsten Maschinen zur Hand und können Ihre Entscheidungen auf der Grundlage akkurater Daten fällen. AFS Connect™ ermöglicht die Analyse und Senkung von Leerlauf- und Abtankzeiten, sodass Sie Ihren Dieserverbrauch senken und durch optimale Arbeitsleistung mit maximaler Schlagkraft arbeiten. Zusätzlich werden Daten zu Motorleistung, Dieserverbrauch, Flächenleistung und Durchsatz aufgezeichnet und im Berichtformat direkt auf Ihren Büro-PC übertragen. Die Berichte lassen sich im Microsoft Excel-Format exportieren und die Daten nach Schlag, Fahrer oder Einsatz filtern. Einsatzstatistiken für alle betreffenden Maschinen und deren Fahrer erlauben Leistungs- und Effizienzvergleiche, mit denen potenzielle Verbesserungsbereiche eindeutig zu ermitteln sind.





FUNKTIONEN VON AFS CONNECT BASIC

- **Flottenmanagement**, z. B. Fahrzeugkartierung, Verlaufsprotokolle
- **Maschinenüberwachung**, z. B. Geofences/Curfew-Einstellungen, Bewegungserkennung für die letzten fünf Tage nach dem letzten Ausschalten der Zündung
- **Wartung**, z. B. Benachrichtigungen bei fälligen Wartungsterminen
- **Aktualisierung minütlich** oder bei Zustandsänderungen wie Zündung ein/aus, Leerlaufzeit und Auslastung.
- **Maschinenzustand**, z. B. Wegstrecke, Motorstunden, Fahrbetrieb, Arbeits- und Fahrbetrieb, Fahr- und Entleerbetrieb, Entleer- und Arbeitsbetrieb, Entleer- und Fahrbetrieb, Entleerbetrieb
- **Virtuelles Armaturenbrett** mit zentralen Fahrzeugparametern auf unterstützten Plattformen wie Motordrehzahl, Füllstand und Temperatur von Öl und Kühlmittel, Hydrauliköltemperatur und -druck, Kraftstoffstand, AdBlue-Stand, Batteriespannung
- **Live-Time**: 30 Minuten Echtzeit-Datenübertragung am Armaturenbrett

FUNKTIONEN VON AFS CONNECT ADVANCED

- **CAN-Viewer**: Zeigt die Maschinenparameter in Echtzeit am PC an.
- **2-Wege-Kommunikation** vom Webportal zum Fahrzeug mit einer vorgegebenen Liste potenzieller Fahrerantworten
- **Grafische Berichte** zu bearbeiteter Fläche, mittlerem Ertrag, mittlerem Durchsatz, mittlerer Feuchte, Gewicht, Kraftstoffstand
- **Live-Time**: zusätzlich 30 Minuten CAN-Viewer, sodass Sie einen tiefen Einblick in die Leistungsdaten der Maschine gewinnen – pro Modem, pro Tag, nicht gebündelt
- **Mobilfunknetz** mit mehreren Anbietern pro Land für optimale Abdeckung. Roaming-SIM-Karte und Tarif sind im global gültigen AFS Connect-Abonnement enthalten.



ERFAHRUNG AUF ABRUF ECHTZEIT- KOMMUNIKATION

Eine brandneue Maschine. Zum ersten Mal sind Sie auf Ihrem Schlag mit dem neuen Modell eines anderen Herstellers unterwegs. Es klingt ganz einfach: Sie sollen die Funktionen, Betriebsabläufe und Konstruktionsdetails eines neuen Mähdreschers kennen lernen. Der neue Besitzer weiß um die Fähigkeiten seiner Maschine. Jetzt geht es darum, möglichst schnell die Maximalleistung abzurufen und sich mit der Maschine vertraut zu machen.

CLEVERES ERNTEN – JETZT!

Dazu stellt Case IH einen Fachmann ab, der neben Ihnen im Beifahrersitz platznimmt. Als Spezialist für die Maschine erkennt er in kürzester Zeit mögliche Probleme. Sie müssen nicht anhalten, um alles zu erklären. So wird der Neuling schnell zum Experten und kann den Mähdrescher voll auslasten. Auch weniger erfahrene Fahrer können mit dem nötigen Selbstvertrauen den Sitz erklimmen. Der Besitzer hat Zeit für andere Dinge, während das Training und die Überwachung der Maschinendaten über die Datenverbindung laufen.

ECHE HERAUSFORDERUNGEN SIND PRAXISERFAHRUNG

Nehmen wir an, ein Besitzer hat drei Mähdrescher auf dem Feld. Einer seiner Fahrer ist ein ausgewiesener Profi, die anderen beiden haben eher weniger Erfahrung. Jetzt lautet die Aufgabe, alle drei Maschinen maximal auszulasten und höchste Schlagkraft zu erreichen.

DIE LÖSUNG VON AFS CONNECT:

■ Die „Leitwolf“-Strategie

Die Antwort lautet Echtzeit-Coaching. Mithilfe des branchenweit einzigartigen Zwei-Wege-Kommunikationssystems zwischen dem AFS Connect-Portal und dem Pro 700 versorgt der Profi die beiden anderen Fahrer mit den nötigen Informationen und überwacht dabei ihre Maschinen am übersichtlichen, vertrauten AFS Connect-Armaturenbrett im Internet.

■ Echte Resultate

Die Leistung aller drei Maschinen nähert sich dem Optimum, indem der Profi-Coach den Novizen seine Erfahrung und Kenntnisse vermittelt. Der Besitzer erfährt eine höhere Rendite, weil der Hauptfahrer mit voller Produktivität arbeitet und gleichzeitig einen wichtigen Beitrag zur Ausbildung der Kollegen leistet.

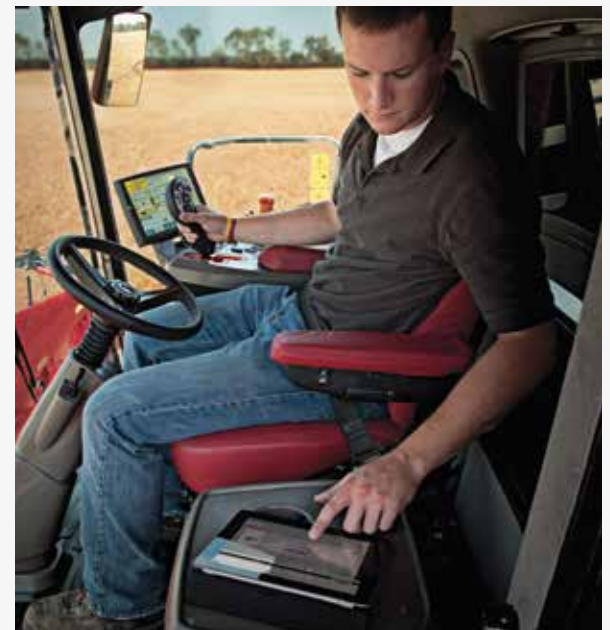



VERLIEREN SIE KEINE WERTVOLLE ZEIT MIT WARTUNG UND TÄGLICHEN KONTROLLEN

BLEIBEN SIE AM BALL!

Mit dem neuen ausschwenkbaren Kühlerpaket sind tägliche Kontrollen und Reinigungsarbeiten jetzt viel schneller erledigt, und auch der Luftfilter ist für die schnelle Inspektion günstig angeordnet.

MINIMALE STILLSTANDSZEITEN, MINIMALE WARTUNGSKOSTEN

Wenn ein ganzer Erntetag vor Ihnen liegt, ist eine wartungsaufwändige Maschine das letzte, was Sie brauchen. Mit einem Axial-Flow® sind tägliche Kontrollen und Routinewartung kein Thema.

MAXIMALE EINSATZZEITEN, MAXIMALE SCHLAGKRAFT

Zu den Stärken jedes Case IH Axial-Flow® gehört es, dass Sie kontinuierlich arbeiten und möglichst geringen Wartungsaufwand bzw. nur selten kostspielige Stillstandszeiten haben. Da diese Maschine weniger bewegliche Teile hat als die Modelle der Mitbewerber, liegen die Betriebskosten im Branchenvergleich sehr weit unten.



WARTUNG LEICHT GEMACHT

Ihre Maschine hat weniger bewegliche Teile als jeder andere Mähdrescher und morgens schon unterwegs, während die anderen noch auf dem Hof stehen. Die täglichen Wartungsstellen sind dank leicht aufzustellender Seitenverkleidungen und der exklusiven, geräumigen Motorplattform am Heck des Axial-Flow® sehr gut zugänglich.



CLEVERE DETAILS

Mit der bordeigenen Druckluftanlage können Sie den Mähdrescher ausblasen, ohne einen separaten Kompressor bemühen zu müssen. Zum Schichtende freuen Sie sich über praktische Details wie die optionale Handwaschstation oder den vergrößerten Werkzeugkasten, in dem Sie wertvolle Gegenstände sicher unterbringen können.



GUTER ZUGANG ZU DRESCHKÖRBEIN UND ROTOR

Das Reinigen und Wechseln von Dreschkörben und Rotor ist erheblich erleichtert worden.



AUFSTIEG ZUR GERÄUMIGEN MOTOR-/KÜHLERPLATTFORM

Die robuste Leiter verschafft Ihnen leichten Zugang zur Plattform am Maschinenheck.



NEBEN UNSEREN MÄHDRESCHERN HABEN WIR NOCH MEHR ZU BIETEN

SYSTEMLÖSUNGEN

Als Käufer einer Case IH-Maschine können Sie darauf vertrauen, dass Sie das beste Produkt erwerben und vom besten Händlernetz betreut werden. Die Case IH-Händler beraten Sie bei der Auswahl und Finanzierung der richtigen Maschine, liefern das richtige Produkt zum idealen Zeitpunkt und unterstützen Sie und Ihre Maschine mit Dienstleistungen und Ersatzteilen. Genau wie Sie es von einem renommierten Partner wie Case IH erwarten.



ALLE TEILE, ALLE SERVICE-LEISTUNGEN. DAMIT IHRE MASCHINE STETS EINSATZBEREIT IST

Entdecken Sie das umfangreiche Angebot an Ersatzteilen von Case IH bei Ihrem örtlichen Händler! Informieren Sie sich über unsere umfassenden Wartungsprogramme und marktführenden Gewährleistungsangebote. Vertrauen Sie auf die Erfahrung unserer qualifizierten, im Werk geschulten Service-Profis, die sich Saison für Saison für die Verfügbarkeit Ihrer Maschinen einsetzen.



RUND UM DIE UHR. IM GANZEN LAND

Der Case IH Max Service steht Ihnen als Kundendienst rund um die Uhr an 7 Tagen der Woche mit zahlreichen Mitarbeitern, Produkten und Ersatzteilen zur Verfügung, damit Ihr Betrieb auch in den wirtschaftlich kritischen Zeiten weiterlaufen kann. Der Max Service unterstützt Ihren Händler mit allen Ressourcen, die Case IH zur Verfügung stehen, um Betriebszeiten und Produktivität unserer Case IH-Maschinen zu maximieren und Ihre Rendite zu steigern – denn dafür stehen Ihnen unsere Produktexperten und der 24-h-Notdienst zur Verfügung.



DIE OPTIMALE FINANZIERUNGSLÖSUNG FÜR JEDE INVESTITION

CNH Industrial Capital ist die Finanzierungsgesellschaft von Case IH. Unsere Mitarbeiter sind sachkundige Finanzexperten mit vielen Jahren Erfahrung in der Landwirtschaft. Wir sind nicht nur mit dem Markt und den Produkten von Case IH vertraut, sondern verstehen auch die individuellen Anforderungen Ihres Betriebs. Aus diesem Grund können wir Ihnen für neue Investitionen immer eine Finanzierungslösung in Form eines Darlehens, Mietvertrags oder Leasing-Angebots vorlegen, die speziell auf Ihre betrieblichen Anforderungen und Ihren Maschineneinsatz abgestimmt ist. Es ist unser höchstes Ziel, die Rentabilität Ihrer Investitionen zu steigern! Sie können jede Finanzierung von CNH Industrial Capital mit einem Capital-Schutzbrief kombinieren, um sich gegen Maschinenausfälle und Reparaturkosten abzusichern und Ihre Investition nicht zu gefährden. Profitieren Sie von der besseren Planungssicherheit!

BESUCHEN SIE
UNSEREN FANSHOP AUF
WWW.CASEIH.COM





MODELLE	Axial Flow® 7240	Axial Flow® 8240	Axial Flow® 9240
SCHNEIDWERKE			
Case IH Schneidwerke mit oder ohne Tischverstellung (Baureihe 2030/3050), Flex-Schneidwerke (Baureihe 3020), Arbeitsbreiten (m):	6,1/6,7/7,6 / 9,2	7,6 / 9,2 / 10,7 / 12,5	7,6 / 9,2 / 10,7 / 12,5
Maisvorsatz, Baureihe 4400 starr/klappbar		6-, 8- und 12-reihige Maispflücker	
Pickup-Vorsätze, Baureihe 3016, Arbeitsbreite (m):		3,7 / 4,6	
AUSDRUSCH / ABSCHIEDUNG			
Rotorantrieb		Getriebe und Welle, stufenlos regelbarer Power-Plus-Antrieb	
Drehzahlbereich Rotor (U/min)	220 - 1.180 (3-stufig)	220 - 1.180 (3-stufig)	220 - 1.180 (3-stufig)
Durchmesser und Länge Rotor (mm)	762 / 2.638	762 / 2.638	762 / 2.638
Gesamt-Abscheidefläche (m ²)	2,98	2,98	2,98
Umschlingungswinkel Dresch-/Separiermodule (°)	180	180	180
Anzahl Dresch-/Separiermodule	2 / 2	2 / 2	2 / 2
REINIGUNG			
Kaskadensieb	●	●	●
Breite Siebkasten (mm)	1.580	1.580	1.580
Hangausgleich (%)	12,1	12,1	12,1
Reinigungsfläche gesamt (m ²)	6,5	6,5	6,5
REINIGUNGSGBLÄSE			
Drehzahlbereich Gebläse (U/min)		Hydraulische Lastmessung, 300 bis 1.150	
ÜBERKEHR			
Rückführung Überkehr		Flügelrad-Überkehrprozessor	
KORNTANK / ENTLEERUNG			
Steuerung der Korntankabdeckung von der Kabine aus	●	●	●
Korntankvolumen (l)	11.100	14.400	14.400
Abtankschwindigkeit (l/s)	113 / optional 141	113 / optional 141	113 / optional 159
Effektive Länge Entladeschnecke, gemessen von Mähdreschermitte bis Ende Abtankrohr (serienm./optional) (m)		6,7 oder 7,6 / Hochleistungsoption: 7,2 oder 8,8	
STROHHÄCKSLER & STREUVERTEILER			
Strohhäcksler / Wendetrommel		Integrierter Häcksler mit feststehenden Klängen	
Anzahl Klängen: Häcksler/Gegenkamm		120 / 40	
Streuverteiltertyp		Vertikal, zwei Streuteller, hydraulisch angetrieben, Geschwindigkeit von Kabine aus einstellbar	
MOTOR ¹⁾			
Typ / Hubraum (cm ³) / Emissionsstufe	6 Zylinder, Turbo, Ladeluftkühler / 11.100 / Stufe IV	6 Zylinder, Turbo, Ladeluftkühler / 12.900 / Stufe IV	6 Zylinder, Turbo, Ladeluftkühler / 15.900 / Stufe IV
Max. Leistung ECE R120 ¹⁾ bei 2.000 U/min (kW/PS)	366 / 498	420 / 571	466 / 634
Kraftstofftank, Diesel/Harnstoff (l)	1.125 / 166	1.125 / 166	1.200 / 166
TRAKTION			
Getriebe	4 Gänge, hydrostatisch	4 Gänge, hydrostatisch	4 Gänge, hydrostatisch
Hoch belastbare verstellbare Lenkachse	●	●	●
Endantrieb Typ	Portalantrieb	Planetenantrieb	Planetenantrieb
Angetriebene Hinterachse	○	○	○
Differentialsperre	●	●	●
FAHRERKABINE			
Komfortkabine: neue Sitzposition für mehr Beinfreiheit. Beifahrersitz. Schlanke, verstellbare Lenkkonsole. Rechte Konsole und Schalter in der Kabine neu angeordnet. Neuer Multifunktionshebel. Großes, aufstellbares Korntankfenster. Notausstieg rechts	○	○	○
Luxuskabine (= Komfortkabine plus: elektr. Spiegel. Sonnenschutz. Lederlenkrad. Herausnehmbares Kühlfach. Mehr Stauraum. Semiaktiver Ledersitz optional). Zusätzliche Verkleidung	○	○	○
ADVANCED FARMING SYSTEMS (AFS)			
Ertrags- & Feuchteüberwachung / -kartierung	○	○	○
Vorrüstung AFS Precision Farming und Vorrüstung Spurführung	○	○	○
ALLGEMEINE MASCHINENDATEN			
Länge (Schrägförderer bis Heckverkleidung, mm)	8,05	8,05	8,05
Radstand (mm)	3.635	3.635	3.635
Mindesthöhe (Transport) (mm)	3,98	3,98	3,98
Mindestbreite mit schmaler Bereifung (mm)	3,49	3,49	3,49
Ungefähres Maschinengewicht (kg)	19.000	20.000	21.000 (mit Raupen)
BEREIFUNG			
Vorderreifen	VF710/70R42 CFO 190B R1W / IF800/70R38 CFO 187A8 R1W / IF900/60R32 CFO 188A8 R1W / IF900/60R38 CFO 184A8 R1W		
Hinterreifen	500/85R24 IMP 165A8/177A8 R1W / 600/70R28 161A8 R1W / VF620/70R26 170A8 R1W / 750/65R26 166A8 R1W		
Kettenlaufwerke	Kettenbreite 610 mm oder 760 mm, Deltabauweise mit Gummidämpfung / Kettenbreite 610 mm oder 724 mm, Deltabauweise mit Hydraulikfederung		

¹⁾FPT Industrial-Motor ¹⁾ECE R-120 erfüllt ISO TR14396 ● Standard ○ Option

 Mit Sicherheit fährt man besser! Bitte lesen Sie vor dem ersten Start die Betriebsanleitung. Stellen Sie sicher, dass alle Bedienelemente einwandfrei funktionieren. Beachten Sie auch die angebrachten Hinweisschilder, und nutzen Sie die Sicherheitseinrichtungen zu Ihrem Schutz. Dieses Druckerzeugnis ist für den internationalen Gebrauch bestimmt. Die Verfügbarkeit einiger Modelle sowie die Serien- und Sonderausstattungen können von Land zu Land variieren. Case IH behält sich das Recht vor, jederzeit und ohne vorherige Ankündigung Änderungen an Design und technischer Ausführung vorzunehmen, ohne sich in irgendeiner Weise zu verpflichten, diese auf bereits verkaufte Einheiten zu übertragen. Angaben, Beschreibungen und Bildmaterial dieser Broschüre sind so genau, wie sie es bei Drucklegung sein konnten, können aber ebenfalls ohne vorherige Ankündigung geändert werden. Abbildungen können Sonderausstattungen sowie nicht komplette Standardausrüstung zeigen. Case IH empfiehlt **ARCELA** Schmiermittel.

CNH Industrial Österreich GmbH, Steyer Straße 32, 4300 Sankt Valentin, Austria

© 2014 CASE IH - www.caseih.com - Axial-Flow® 240-000-BR - Ihr direkter Draht zu Case IH - Tel.: 00800 22 73 44 00 - Gedruckt in Österreich - 11/14 - TP01 - Cod. 14C2004/D00

