



Mähwerke

DISCO

Front-, Heck- und gezogene Mähwerke



# Gut abgestimmt. Erntesysteme von CLAAS.

Wenn Sie täglich in der Landwirtschaft arbeiten, brauchen Sie mehr als ein robustes Arbeitsgerät. Sie brauchen Technik, mit der Sie gerne arbeiten. Technik, die auch bei langen und schwierigen Einsätzen zuverlässig funktioniert und die optimal aufeinander abgestimmt ist. Und Sie brauchen Erntesysteme, die nahtlos ineinandergreifen.

Als einer der führenden Systemanbieter in der Futterernte bietet CLAAS für jede Betriebsgröße die passende Erntekette. Unsere aufeinander abgestimmten Maschinen unterstützen Sie im täglichen Einsatz und ermöglichen Ihnen beste Ergebnisse bei der Futterernte.

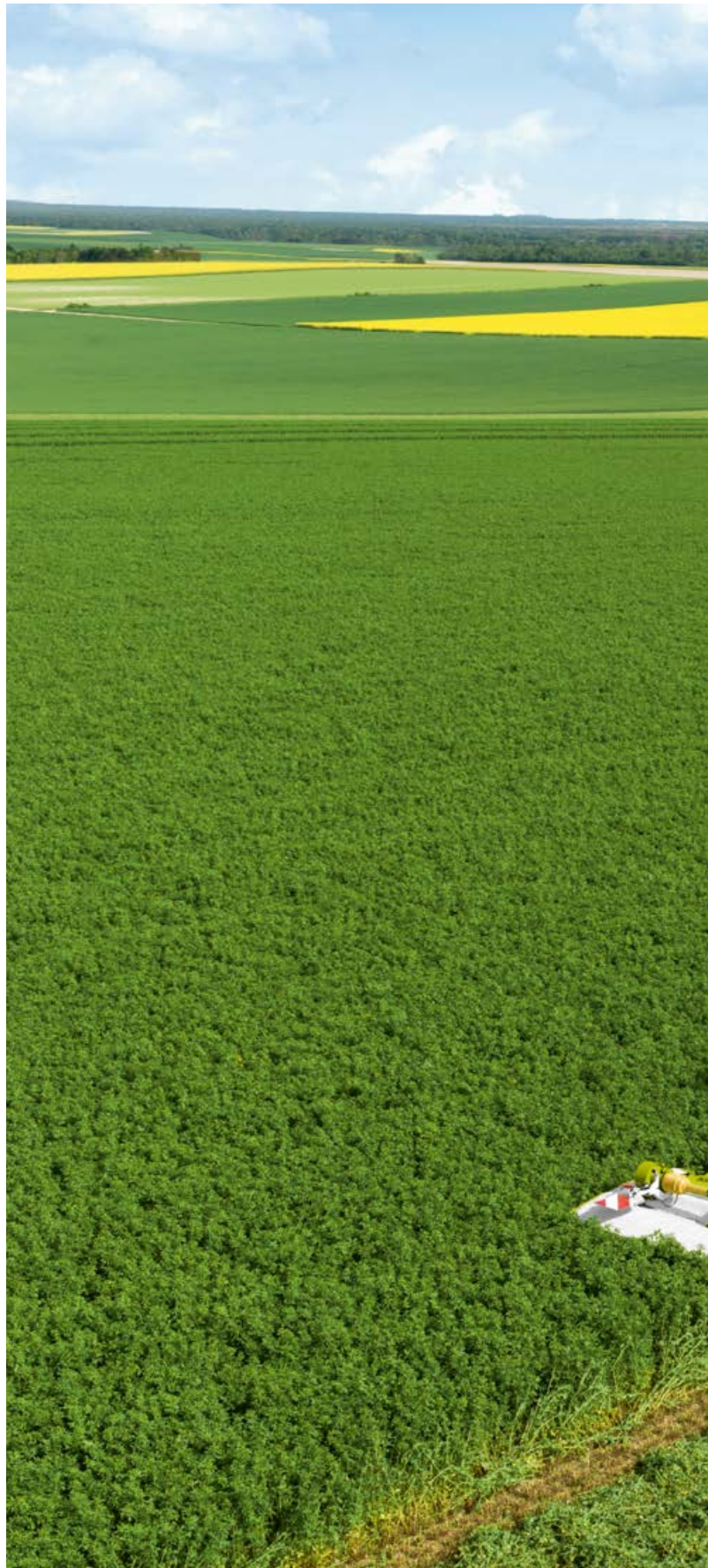





MAX CUT Mähbalken	6
Effizienz	14
Aufbereiter	16
Bedienerfreundlichkeit	18
<b>Frontmähwerke</b>	
PROFIL Frontmähwerke	20
DISCO 3150 F	24
<b>Heckmähwerke</b>	
CONTOUR Heckmähwerke	28
Seitenaufgehängte Heckmähwerke	36
Gezogene CONTOUR Mähwerke	42
Gezogene DISCO Mähwerke mit Seitendeichsel	46
Heckmähwerke mit Inline-Balken	50
<b>Wildretter</b>	56
<b>Qualität ernten</b>	58
<b>CLAAS Service &amp; Parts</b>	60
<b>Technische Daten</b>	64

# MAX CUT. Immer einen Schnitt voraus.

Perfekte Ergebnisse unter allen Einsatzbedingungen.

Ab sofort ist der MAX CUT Mähbalken in allen CLAAS Frontmähdwerken und in nahezu allen DISCO Heckmähdwerken zu finden. CLAAS steht für Profitechnik vom kleinsten bis zum größten Modell.





- 1 Gabriele Gambini, Lohnunternehmer, Italien
- 2 Darcy Finch, Lohnunternehmer, Neuseeland
- 3 Yukio Tomari, Landwirt, Japan
- 4 Karl Krumm, Lohnunternehmer, Deutschland
- 5 Hayo Verbeek, Landwirt, Deutschland
- 6 Didier Grasset, Landwirt, Frankreich



**Gabriele Gambini, Lohnunternehmer, Italien**

„Ich finde den Balken klasse, da er wirklich in jeder Situation zuverlässig arbeitet.“



**Darcy Finch, Lohnunternehmer, Neuseeland**

„Wir arbeiten mit dem MAX CUT schon seit vier Jahren und haben in dieser Zeit über 12.000 ha geerntet. Der Balken zeigt höchste Ausdauer und stets perfekte Leistung.“



**Yukio Tomari, Landwirt, Japan**

„Ich mähe mit meinem DISCO hauptsächlich Weidelgras. Im Vergleich mit anderen Mähwerken kann ich bei perfekter Schnittqualität viel schneller fahren.“



**Karl Krumm, Lohnunternehmer, Deutschland**

„Meine Kunden und ich sind mit der Arbeitsqualität des DISCO 9100 C AS absolut zufrieden. Ich würde die Maschine jederzeit wieder kaufen.“



**Hayo Verbeek, Landwirt, Deutschland**

„Auch bei hohen Arbeitsgeschwindigkeiten und unterschiedlichen Aufwuchshöhen erreichen wir immer eine sehr gute Schnittqualität.“



**Didier Grasset, Landwirt, Frankreich**

„Wir sind sehr zufrieden mit dem Balken und schätzen neben der Schnittqualität die geringen Wartungskosten und die Wartungsfreundlichkeit.“



## Maximale Presskraft.

Mit einer Presskraft von 3.000 t wird die Basis des Mähbalkens geformt: die aus einem Stück geprägte, wellenförmige Wanne. Dieses MAX CUT Geheimnis sorgt für die notwendige Grundstabilität und ermöglicht technische Details, die einzigartig sind. Nur die ideale Wellenform bewältigt kompromisslos und effizient alle Anforderungen, die an einen modernen Mähbalken gestellt werden.



## Sauber verschraubt bei höchster Passgenauigkeit.

Boden und Deckel werden gemeinsam bearbeitet, sodass die beiden Hälften exakt zusammenpassen. Zudem garantiert das innovative Schraubkonzept einen perfekten Formschluss und liefert ohne materialschwächendes Schweißen maximale Biege- und Formstabilität. Nicht zuletzt durch den hochfesten Feinkornbaustahl hat der MAX CUT Mähbalken selbst unter extremen Belastungen eine maximale Lebensdauer.

## Ein starker Deckel.

Optimale Materialausnutzung: Der durch die Wellenform bedingte maximale Balkenquerschnitt und die sehr klein gehaltenen Modulöffnungen im Balkendeckel geben ihm höchste Stabilität.



## Funktion im Detail.

Nur die Wellenform bietet Platz für zwei besondere, extra gehärtete Zwischenstücke: Das Zwischenstück mit Erhebung dort, wo die Messer zueinanderlaufen (links), funktioniert wie eine Gegenschneide und beugt Schmutznasen vor. Gleichzeitig dient es als sicherer Balkenschnittschutz. Beim Auseinanderlaufen treten die Messer durch das schlanke Zwischenstück (rechts) früher aus dem Balken heraus und beginnen direkt zu schneiden. Die spezielle Formgebung sorgt zudem für optimalen Gutfluss.

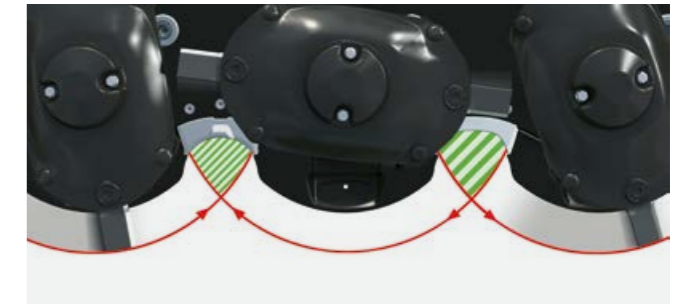

## Höchste Schnittqualität durch maximalen Überschneit.

Der perfekte Schnitt dank der speziell geformten Zwischenstücke: Dort, wo die Messerpaare auseinanderlaufen entsteht eine maximale Überlappung der Messerflugkreise. Die Schnittfläche vergrößert sich.



## SAFETY LINK.

Das bekannte Sicherheitsmodul SAFETY LINK wurde weiterentwickelt und vergrößert; es hat in der geprägten Balkenwanne mehr Platz und lässt sich bei Bedarf leichter austauschen. Das speziell abgedichtete Doppelrillenkugellager garantiert höchste Lebensdauer. Jede einzelne Mähscheibe ist durch eine definierte Sollbruchstelle im Sicherheitsmodul geschützt und wird im Fall einer Kollision vom Antriebsstrang getrennt. Eine Axialschraube hält die Mähscheibe in Position.



## Tunneleffekt.

Extrabreite Gleitkufen mit spezieller Formgebung leiten den Schmutz nach hinten ab und sorgen für sauberes Erntegut. Aufgrund der Wellenform können sie extrem weit vorn abgestützt werden und den Balken schützen.

## Einzigartiges Antriebskonzept.

Durch die Weiterentwicklung des Satellitenantriebs kombiniert mit den Vorteilen verschiedener anderer Antriebskonzepte ist der MAX CUT Mähbalken so effizient wie kein anderer. Dank der Wellenform sind die großen Satellitenräder besonders weit vorn gelagert und an zwei Stellen im Eingriff. Gleichmäßige Scheibenabstände sorgen unter allen Einsatzbedingungen für ein perfektes Schnittbild. Es werden ausschließlich hochwertige Materialien verwendet, die maximale Lebensdauer garantieren. Der MAX CUT Balken ist dauergeschmiert und deshalb wartungsfrei.

## Kraftstoff sparen.

- Extrem leichtzügig durch breite Kufen, so baut sich weniger Material auf und der Widerstand verringert sich
- Der Mähbalken kann mit einer reduzierten Zapfwellendrehzahl (850 U/min) gefahren werden. Die Mähqualität bleibt gleich und der Kraftstoffverbrauch sinkt um bis zu 16%

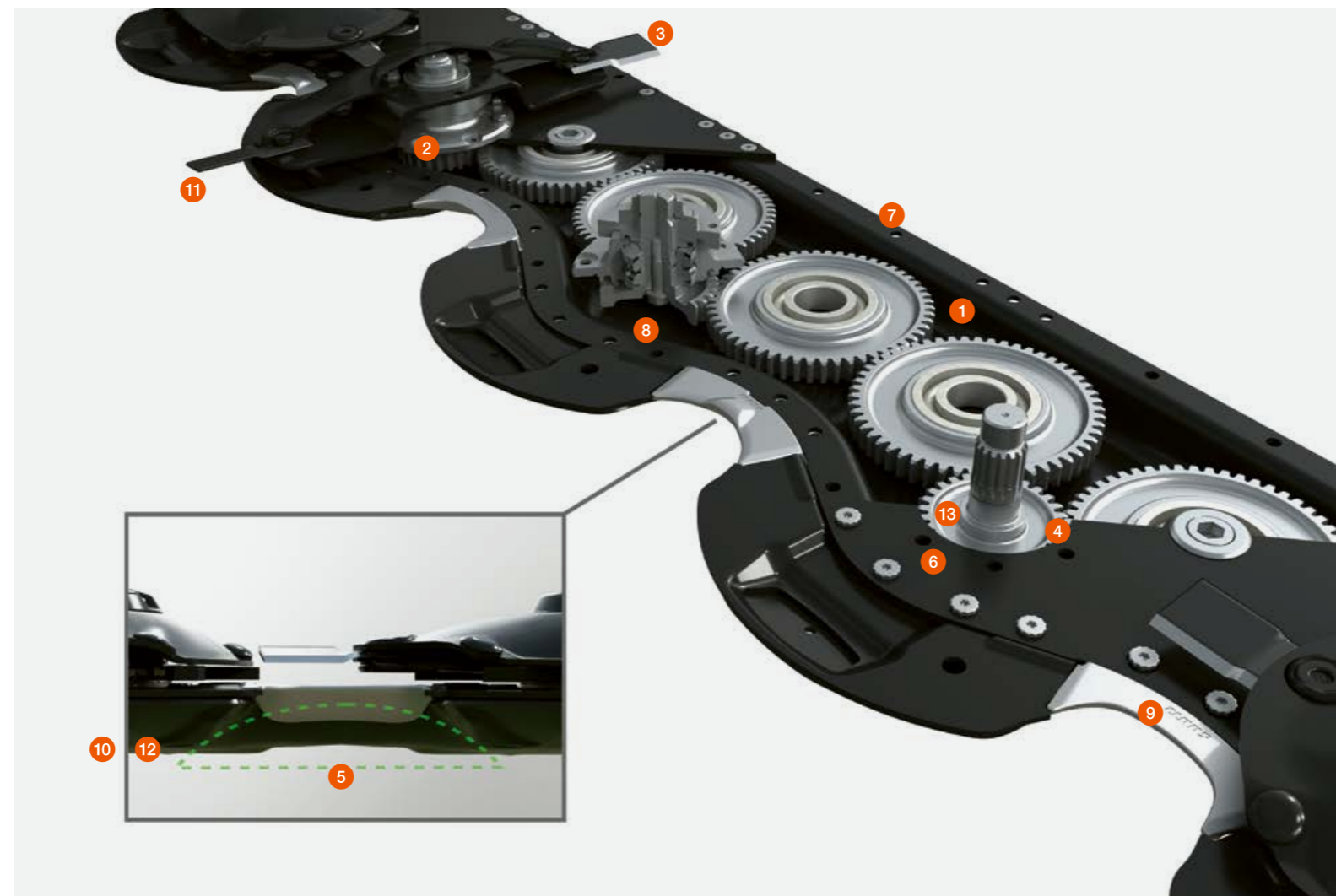

- 1 Aus einem Stück geprägte Wanne
- 2 Nach vorn versetzte Mähscheiben
- 3 Frei drehende Messer
- 4 Effizientes Antriebskonzept
- 5 Optimierter Tunneleffekt
- 6 Innovatives Schraubkonzept für maximale Biege- und Formstabilität
- 7 Dauergeschmierter Mähbalken
- 8 SAFETY LINK Sicherheitsmodule
- 9 Extra gehärtete und verschraubte Zwischenstücke
- 10 Gleitkufen mit Spoilereffekt
- 11 Komfortabler Messerschnellwechsel
- 12 Optional sind Verschleißkufen, Hochschnittkufen, Doppelhochschnittkufen oder ein Balkenschutz erhältlich
- 13 Sehr kleine Balkenöffnungen



## Präzision in jedem Bauteil.

Besonders fein geschliffene, ballige Zahnräder sorgen für eine höchst effiziente Kraftübertragung. Sie drehen sich aufgrund ihrer Größe viel langsamer als die Satellitenräder. Deshalb arbeitet der Balken leise und verschleißarm.



## Geschützte Messerträger.

Zu ihrem Schutz sind die Messerträger an der Unterseite außen mit einer verschleißfesten Wolframcarbid-Beschichtung versehen, wie sie auch bei Baggerschaufeln Verwendung findet.



## Starke Form mit Funktion.

Die besondere Form garantiert einen optimalen Gutfluss und höchste Verschleißbeständigkeit. Zusätzliche Verschleißbolzen schützen die schrägen Flächen.



## Laufen ohne Hindernisse.

Lange scharf und trotzdem sicher: Die frei drehenden Messer weichen Hindernissen aus und schlagen nirgends mit der Gegenseite an. Deshalb sind sie immer beidseitig verwendbar, bevor sie ausgetauscht werden müssen.





## Optimale Ergebnisse mit ACTIVE FLOAT.

Kaum ein Bestand ist homogen. Auf unterschiedliche Bedingungen wie nasse Stellen oder trockene Kuppen können Sie mit ACTIVE FLOAT schnell und unkompliziert reagieren. Über ein einfach wirkendes Steuergerät regulieren Sie flexibel den Auflagedruck des Mähwerks – auch während der Fahrt. Ein von der Kabine aus einsehbares Manometer zeigt den eingestellten Wert.

- Optimale Bodenanpassung und Schonung der Grasnarbe
- Sauberes Futter
- Reduzierter Kraft- und Kraftstoffbedarf
- Geringer Verschleiß
- Hohe Arbeitsgeschwindigkeiten



## Aus Reibwiderstand wird Rollwiderstand.

Bei CLAAS sind alle CONTOUR Heckmähwerke serienmäßig mit der hydropneumatischen Entlastung ACTIVE FLOAT ausgestattet. Für Frontmähwerke ist ACTIVE FLOAT optional erhältlich. Die Entlastung überträgt das Gewicht des Mähwerks von der Grasnarbe auf den Traktor. Zudem werden die Seitenzugkräfte am Hang reduziert, was den Fahrkomfort und die Arbeitsqualität erhöht.

Alternativ zur hydropneumatischen Entlastung ACTIVE FLOAT gibt es eine einstellbare Federentlastung.

## Jederzeit die richtige Einstellung.

Der Entlastungsdruck lässt sich auch während des Mähens von der Kabine aus über ein einfach wirkendes Steuergerät an die aktuellen Bedingungen anpassen. Über ein gut sichtbares Manometer ist der eingestellte Wert ablesbar. Dabei gilt die Faustregel: so viel Entlastung wie möglich, nicht mehr Belastung als nötig. Die vollständige Entlastung des Mähwerks bietet sich besonders beim Mähen in den Randbereichen an. Das Mähwerk schwebt geradezu über Unebenheiten hinweg.



## Bestnoten für DISCO CONTOUR.

In einem unabhängigen Test konnte gezeigt werden, dass sich mit den DISCO CONTOUR Mähwerken der Kraftstoffverbrauch und der Rohaschegehalt im Futter wesentlich reduzieren lassen. Neben ACTIVE FLOAT ist hierfür die Mittenaufhängung verantwortlich. Die Baureihe erhielt entsprechend Bestnoten. Sie senken mit ihr nicht nur Ihre Kraftstoffkosten, sondern steigern mit der futterschonenden Ernte auch Ihre Milchproduktion. Mit Reduzierung der Zapfwellendrehzahl auf 850 U/min verringert sich der Kraftstoffverbrauch zusätzlich.

## MAX CUT und ACTIVE FLOAT:

- Bis zu 16% weniger Kraftstoffverbrauch durch Reduzierung der Zapfwellendrehzahl auf 850 U/min
- 2,5% weniger Kraftstoffverbrauch und 17% weniger Rohaschegehalt im Futter durch ACTIVE FLOAT

Dank der Sparzapfwelle wird der Kraftstoffverbrauch zusätzlich reduziert.

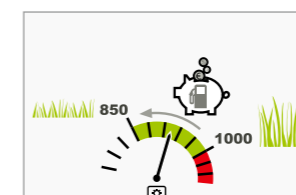

Im unabhängigen DLG-Test nachgewiesen: Die DISCO CONTOUR Mähwerke mit ACTIVE FLOAT sind sehr effizient.





## Zinkenaufbereiter.

Zinkenaufbereiter mit spiralförmig angeordneten, V-förmigen Zinken sind ideal für die Grasernte. Die Aufbereitungsintensität wird über ein Schikaneblech eingestellt. Die elastische Lagerung ermöglicht das Ausweichen der Zinken, falls unerwünschte Gegenstände wie Steine in den Aufbereiter gelangen. Reparaturkosten werden so vermieden. Das Erntegut lässt sich optional mit der Breitverteilhaube über die gesamte Arbeitsbreite verteilen oder mit variabel einstellbaren Schwadblechen auf ein Schwad ablegen.



## Walzenaufbereiter.

Bei blattreichen Futterarten wie Luzerne ist eine schonende Aufbereitung notwendig. Ziel ist es, die Stängel zu quetschen, ohne die Blätter zu verlieren. Hier kommen die DISCO Mähwerke mit Walzenaufbereiter wirkungsvoll zum Einsatz. Die V-förmig ineinandergreifenden, besonders langlebigen Polyurethan-Walzen quetschen die harten Stängel und schonen die Blätter. Der Aufbereitungsgrad ist über eine Federvorspannung einstellbar. Diese schützen die Walzen gleichzeitig vor Fremdkörpern. Zur Schwadformung dienen variable Schwadbleche.



## Breitverteilhaube.

Gleichmäßig abtrocknen: Mit der optionalen Breitverteilhaube für Mähwerke mit Zinkenaufbereiter wird das Erntegut gleichmäßig auf die gesamte Arbeitsbreite verteilt.



## Schwadbleche.

Mit den variabel einstellbaren Schwadblechen können Sie komfortabel auf unterschiedliche Futtermengen reagieren und die Schwadbreite flexibel einstellen.



## Fördertrommeln.

An den äußeren Mähscheiben sorgen Fördertrommeln für einen optimalen Gutfluss.

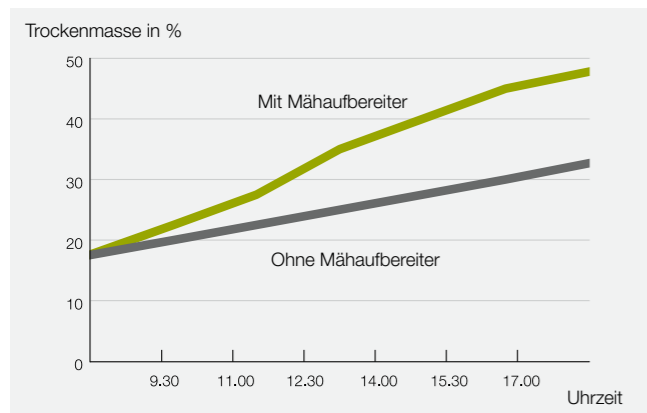

## Das Wetter austricksen.

Mit Aufbereitermähdwerken lässt sich die Anwel- bzw. Trocknungszeit des Ernteguts wesentlich verringern. So können Sie insbesondere enge Erntezeitfenster effektiv nutzen. Zudem gewinnen Sie Zeit durch das Einsparen des Wendens. Daher bietet CLAAS Mähwerke ab 2,60 m Arbeitsbreite mit Zinken- und Walzenaufbereiter an.



## Schwadscheiben.

Für eine optimale Schwadablage sind für Modelle ohne Aufbereiter schwenkbare Schwadscheiben erhältlich.

## Verschiedene Lösungen für mehr Komfort.

Die DISCO Mähwerke sind so konstruiert, dass sie höchsten Belastungen dauerhaft standhalten und jederzeit beste Schnittqualität liefern. Dabei sind sie einfach bedienbar und arbeiten bei minimalem Kraftbedarf höchst effizient. Alle anfallenden Wartungsarbeiten lassen sich schnell und komfortabel durchführen, der An- und Abbau ist einfach wie nie.



### Bequem anhängen.

Unterschiedliche Mähwerkstypen erfordern individuelle Lösungen. Beispielsweise haben die CONTOUR Heckmähwerke Doppelfangschalen, die den Anbau erleichtern, die seitenaufgehängten Heckmähwerke verfügen über Anbaubolzen auf unterschiedlichen Höhen und alle Frontmähwerke lassen sich bequem mit dem Schnellkuppeldreieck anhängen.



### Aufgeräumt.

Für vollste Zufriedenheit, auch nach der Arbeit, haben alle losen Teile wie Kabel, die Gelenkwelle, Hydraulikschläuche oder das Zugseil einen festen Platz am Mähwerk.



### Messerschnellwechsel.

Mit dem mitgelieferten Montagehebel sind die Messer im Handumdrehen ausgetauscht. Ersatzklingen lassen sich in einer regendichten Messerbox verstauen. Montagehebel und Messerbox sind in das Mähwerk integriert.

## Das Design: schick und funktional.

An den Kanten findet man in der Regel schnell die ersten Gebrauchsspuren. Bei fast allen DISCO Heckmähwerken sind deshalb Schutzbügel verbaut, z.T. aus rostfreiem Edelstahl.



## Frei zugänglich.

Beste Zugänglichkeit zum Balken für Reinigungs- und Wartungsarbeiten bei allen Modellen. Die Schutztücher können an einem dafür vorgesehenen Haken sicher befestigt werden.



## Schutztuchkonzept.

Die Schutztücher bestehen aus mehreren Teilen, sodass bei Bedarf das einzelne schadhafte Teil schnell und kostengünstig ausgetauscht werden kann, z.B. das verschleißanfällige Seitenteil.



## Die Gelenkwelle.

Die Gelenkwellen haben ein 250-h-Schmierintervall und sind deshalb wartungsarm.



## Die richtige Entscheidung.

Die PROFIL Frontmähwerke sind unschlagbar. Kombiniert man sie mit einem Heck- oder Großflächenmäherwerk entsteht ein echtes Dreamteam. Aber auch solo sorgen sie für den perfekten Auftritt. Die patentierte PROFIL Kinematik garantiert eine perfekte Bodenpassung – egal auf welchem Gelände.

DISCO 3600 FRC PROFIL	3,40 m
DISCO 3600 FC PROFIL	3,40 m
DISCO 3600 F PROFIL	3,40 m
DISCO 3200 FRC PROFIL	3,00 m
DISCO 3200 FC PROFIL	3,00 m
DISCO 3200 F PROFIL	3,00 m





## PROFIL – dreidimensionale Bodenadaptation.

Die PROFIL Kinematik ermöglicht eine dreidimensionale Bodenadaptation der Mähwerke, unabhängig von der Bewegung des Traktors.

Das Mähwerk ist an einem Pendelblock aufgehängt und passt sich so den Konturen quer zur Fahrtrichtung ideal an. Dank dem bodennahen Drehpunkt ist die Längsanpassung gesichert. Die tiefe Bodenführung verhindert ein Einstechen in den Boden und schont die Grasnarbe. Zudem sind so höhere Mähgeschwindigkeiten möglich. Das Ergebnis ist ein gleichmäßiges Schnittbild.

## Die Argumente.

- MAX CUT Mähbalken für höchste Schnittqualität
- Hydropneumatische Entlastung ACTIVE FLOAT optional
- Wahlweise ohne Aufbereiter, mit Zinken- oder mit Walzenaufbereiter erhältlich
- Optional klappbare Warntafeln mit Beleuchtung für den sicheren Transport

## Klappbare Schutztücher.

Mithilfe von klappbaren Schutztüchern reduzieren Sie die Transportbreite auf 3,00 m bzw. 3,40 m, optional sind die Schutztücher hydraulisch klappbar. Für diese Option benötigen Sie ein doppelwirkendes Steuergerät.

## Wartung und Reinigung.

Die rundum nach oben klappbaren Schutztücher ermöglichen einen einfachen Zugang zum Mähbalken und zu sämtlichen Wartungsstellen – ideal beispielsweise zum Messer wechseln.

Wie bei allen DISCO Mähwerken ist eine Messerbox mit Ersatzklingen in das Mähwerk integriert. Die Gelenkwellen haben ein Schmierintervall von 250 h – dies reduziert den Wartungsaufwand zusätzlich.



Anpassung quer zur Fahrtrichtung durch die freipendelnde Aufhängung.



Durch den tief sitzenden Drehpunkt folgt das DISCO PROFIL dem Boden und nicht dem Traktor.



Durch die kompakte Aufhängung am Fronthubwerk verfügt das Mähwerk über große Bodenfreiheit am Vorgewende.

Der große Auftritt.

Ausgestattet mit dem MAX CUT Mähbalken ist das DISCO Frontmähwerk gut gerüstet.

DISCO 3150 F 3,00 m





Profitechnik im leichtzügigen Frontmäherwerk.

Auch das DISCO 3150 F ist mit MAX CUT Profitechnik ausgestattet. Der Tunneleffekt sorgt für minimale Rohaschegehalte. Das ist ausschlaggebend für beste Futterqualität. Zur Standardausstattung gehören eine Schwadscheibe und eine Halbtrommel. Damit wird das Erntegut in einem sauberen Schwad abgelegt.

Entlastet wird das DISCO 3150 F wahlweise durch eine einstellbare Federentlastung oder durch ACTIVE FLOAT.

Kompakt und nahe am Traktor.

Die kompakte und nahe Aufhängung am Traktor garantiert eine ideale Bodenanpassung und damit ein perfektes Schnittbild.

Durch die besondere Bauweise ist das DISCO 3150 F auch für den Einsatz an kleinen Traktoren und Spezialtraktoren geeignet.

Einwandfrei.

Ulrich Hasler aus dem Allgäu in Deutschland ist zufrieden mit seinem DISCO 3150 F: „Die Schnittqualität ist durchweg sehr gut. Die kompakte Bauweise ist ideal für die hügeligen Flächen in der Region. Das Mähwerk ist leicht und drifft nicht hangabwärts, sondern passt sich sauber den Bodenkonturen an.“ Weil die Flächen sehr unterschiedlich sind, mäht Ulrich Hasler einige nur einmal im Jahr, andere dagegen bis zu fünfmal. Deshalb muss sich die Technik den verschiedenen Bedingungen anpassen können. „Hohe Geschwindigkeiten bei niedrigem Aufwuchs und Talfahrt schafft nicht jedes Frontmäherwerk, aber das DISCO 3150 F schon.“



Intelligente Querpendelung.

Der schräggehende Drehpunkt ermöglicht eine perfekte Bodenanpassung. Dadurch wird die Grasnarbe geschont und das Erntematerial bleibt sauber.



Stabil gebaut.

Das DISCO 3150 F überzeugt mit der gewohnten CLAAS Qualität. Alle Komponenten haben die gleichen Qualitätsstandards und Materialstärken wie die Frontmäherwerke der PROFIL Baureihe.

## Zuverlässigkeit pur.

Die DISCO CONTOUR Heckmähwerke sind schlagkräftig und zuverlässig – egal unter welchen Bedingungen.

DISCO 4000 CONTOUR	3,80 m
DISCO 3600 RC CONTOUR	3,40 m
DISCO 3600 C CONTOUR	3,40 m
DISCO 3600 CONTOUR	3,40 m
DISCO 3200 RC CONTOUR	3,00 m
DISCO 3200 C CONTOUR	3,00 m
DISCO 3200 CONTOUR	3,00 m
DISCO 2800 RC CONTOUR	2,60 m
DISCO 2800 C CONTOUR	2,60 m
DISCO 2800 CONTOUR	2,60 m







## Für alle Ansprüche.

Mit den Heckmähwerken der DISCO CONTOUR Baureihe bietet CLAAS für jeden Betrieb die passende Maschine. Die schlagkräftigen Allrounder vereinen die Leistung des MAX CUT Mähbalkens mit weiteren DISCO Vorteilen. Die Mittenaufhängung sorgt bei allen Modellen für perfekte Boden Anpassung. Gleichzeitig sind sie mit ihrer 120-Grad-Transportstellung kompakt und sicher auf der Straße unterwegs.

## Stabil und kompakt im Transport.

Das Mähwerk wird mithilfe eines Doppelkolbenzylinders eingeklappt und dabei vor der Endablage sanft abgebremst. Anschließend wird es für den Transport mechanisch oder optional hydraulisch verriegelt und gesichert. Dabei wird die Hinterachse gleichmäßig belastet, was ein Aufschaukeln während der Fahrt verhindert.

Dank der kompakten Transportposition können auch niedrige Durchfahrten problemlos passiert werden und der Fahrer hat über die Rückspiegel freie Sicht nach hinten.

## Noch mehr Sicherheit und Komfort.

Ideal unterwegs: Zur Reduzierung der Transporthöhe auf unter 4,00 m sind die seitlichen Schutztücher des DISCO 4000 CONTOUR Heckmähwerks wahlweise mechanisch oder hydraulisch klappbar.

Während des Transports werden die Mäheinheiten über eine mechanisch oder hydraulisch angesteuerte Klaue gesichert.

Für noch mehr Sicherheit bei Straßenfahrten sind optional Wartafeln mit Beleuchtung erhältlich.





## Beste Bodenangepassung.

Die Mäheinheiten der CONTOUR Baureihe sind im Schwerpunkt aufgehängt, sodass sie frei pendeln und sich den Bodenkonturen anpassen können. Eine Pfeilmarkierung an den Auslegern zeigt die korrekte Höhe zur Einstellung an.

## Solider Aufbau.

Unsere Maschinen überzeugen durch ihren rundum stabilen und sehr übersichtlichen Aufbau. Mit ihren massiven Bauteilen sind die Mähwerke bestens für den Dauereinsatz ausgestattet. Zum Schutz der Hydraulikbauteile sind diese nach Möglichkeit in den Rahmen integriert.



## Gut geschützt.

Alle DISCO Heckmähwerke haben eine mechanische Anfahr-sicherung. Durch die um 15° geneigte Anbindung weicht die Mäheinheit im Fall einer Kollision nach hinten oben aus. Zum Weiterfahren genügt ein kurzes Zurücksetzen.



## Sicher unterwegs.

Die 120°-Transportposition und der nahe am Traktor liegende Schwerpunkt sorgen für höchste Stabilität. Somit sind Sie auch auf der Straße sicher und wendig unterwegs. In Transportposition wird das Mähwerk außerdem automatisch mechanisch gesichert.



## Mähkombination sorgt für mehr Milch.

Für die Groiner Milch KG am unteren Niederrhein in Nordrhein-Westfalen ist die Futterqualität, wie für jeden Milchviehbetrieb, ein entscheidendes Erfolgskriterium. Insgesamt 500 Milchkühe müssen versorgt werden. „Wir haben zum Teil recht unebene Flächen mit vielen Gräben“, so Felix Streuff, einer der Teilhaber. Wenn es die Bedingungen zulassen, mäht er mit reduzierter Zapfwelldrehzahl (850 U/min).

Er ist mit der Bodenangepassung und der Schnittqualität seiner Mähkombination aus DISCO 3200 FC PROFIL und DISCO 3600 C CONTOUR sehr zufrieden. Der Landwirt ist überzeugt, dass die daraus resultierende bessere Futterqualität mitverantwortlich ist für die Steigerung der Milchleistung im letzten Jahr.



## Mit Aufbereiter.

Alle CONTOUR Heckmähwerke sind entweder ohne Aufbereiter oder mit Zinken- oder Walzenaufbereiter erhältlich – und das bis 3,40 m Arbeitsbreite.



## Ordnung in der Maschinenhalle.

Optional ist der praktische Abstellbock mit oder ohne Rollen erhältlich. Nach dem Einsatz lässt sich die Maschine platzsparend in Transportposition abstellen. Wo es eng wird, ist der Abstellbock mit Rollen ideal. Das Mähwerk kann so auch ohne Traktor leicht verschoben werden.

## Arbeiten am Hang.

Die ACTIVE FLOAT Entlastung schont nicht nur den Boden, sondern minimiert auch die Seitenzugkräfte am Hang. Für Mäharbeiten an Böschungen wurde außerdem der Antriebsstrang optimiert.

## Wartung und Reinigung.

Rundum nach oben klappbare Schutztücher ermöglichen einen einfachen Zugang zum Mähbalken und zu sämtlichen Wartungsstellen – ideal beispielsweise zum Messer wechseln.

Wie bei allen DISCO Mähwerken ist eine Messerbox mit Ersatzklingen in das Mähwerk integriert. Die Gelenkwellen haben ein Schmierintervall von 250 h – dies reduziert den Wartungsaufwand zusätzlich.

## Die Argumente.

- MAX CUT für höchste Schnittqualität
- Hydropneumatische Entlastung ACTIVE FLOAT
- Wahlweise ohne Aufbereiter, mit Zinken- oder mit Walzenaufbereiter erhältlich
- Einstellbare Unterlenkerbolzen, Doppelfangschalen und KENNFIX®-Hydraulikstecker für bequemes Anhängen
- Anfahrtsicherung
- Gut einsehbare Höhenanzeige
- Hydraulische Transportverriegelung (Option)
- Warntafeln mit Beleuchtung (Option)
- Schwenkbare Schwadscheiben (Option)
- Abstellvorrichtung (Option)



Hohe Flächenleistung und geringer Kraftbedarf.

Genauso wie die Großflächenmäherwerke mähen bei CLAAS auch die seitenaufgehängten Heckmäherwerke mit Profitechnik. MAX CUT gibt es schon ab 2,60 m Arbeitsbreite.

DISCO 3550	3,40 m
DISCO 3150 C	3,00 m
DISCO 3150	3,00 m
DISCO 2750 RC	2,60 m
DISCO 2750 C	2,60 m
DISCO 2750	2,60 m





## Kompakte Transportposition.

Dank dem durch das Doppelgetriebe weit innen liegenden Drehpunkt ist das Mähwerk in Transportposition kaum breiter als der Traktor. Der nahe am Traktor liegende Schwerpunkt sorgt so für hohe Transportstabilität. In Transportposition wird das Mähwerk automatisch mechanisch gesichert.



## Konstant entlasten.

Die Entlastung des Mähwerks erfolgt über starke Spiralfedern. Diese übertragen einen Teil des Maschinengewichts auf den Traktor. Durch ihre Anordnung wird das verbleibende Gewicht gleichmäßig auf die gesamte Länge des Mähbalkens verteilt. Die Anpassung des Auflagedrucks an die Erntebedingungen erfolgt werkzeuglos.



## Anpassungsfähig.

Verstellbare Anbaubolzen dienen der Anpassung an die Spurbreite des Traktors. Damit kann stets die gesamte Arbeitsbreite ausgenutzt bzw. die optimale Überlappung in Kombination mit einem Frontmähwerk eingestellt werden. Für einen komfortablen Anbau befinden sich die Bolzen auf unterschiedlicher Höhe.



## Mechanische Anfahrtsicherung.

Die mechanische Anfahrtsicherung, bestehend aus robuster Klinge und Elastomer, beugt Schäden am Mähbalken vor. Nach dem Ansprechen der Überlastsicherung genügen ein Ablassen des Mähwerks und ein kurzes Zurücksetzen.



Antrieb über elastische Keilriemen: Diese federn Lastspitzen zuverlässig ab und sorgen für eine konstante Kraftübertragung.



Alle Schutztücher des Mähwerks sind klappbar. So lassen sich Wartungsstellen problemlos erreichen. Besonders hervorzuheben ist die stabile Bauweise.



Parkhalterungen für die Gelenkwelle und für Schläuche, Kabel und Seil sorgen für Übersichtlichkeit am abgestellten Mähwerk.



## Platz sparen.

Auch bei der 50er-Heckbaureihe ist ein komfortabler Abstellbock optional erhältlich. So können Sie den vorhandenen Platz in Ihrem Betrieb jederzeit optimal nutzen.

## Gut zugehört. Direkt umgesetzt.

Bei den seitenaufgehängten Heckmähwerken ohne Aufbereiter ist optional eine progressive Vorgewendebegrenzung erhältlich, mit der das Mähwerk in der Vorgewendeposition sanft abgebremst wird. Durch Ziehen des Seils wird die Vorgewendebegrenzung übersteuert. Das Mähwerk geht dann in Transportstellung.



## Walzenaufbereiter.

Für blattreiche Futterarten kommt das DISCO 2750 RC mit Walzenaufbereiter zum Einsatz.



## Zinkenaufbereiter.

Um die Trocknungszeit bei der Ernte zu beschleunigen, sind die angebauten Mähwerke bis 3,00 m Arbeitsbreite mit Zinkenaufbereiter erhältlich. Für eine bessere Aufbereitung und Breitverteilung haben diese Modelle das Gehäuse aus der DISCO CONTOUR Baureihe bekommen.



## Schwadscheiben.

Bei allen Modellen ist außen optional eine Schwadscheibe erhältlich. So wird das Erntegut in einem sauberen Schwad abgelegt.

## Sie haben Bodenhaftung.

Genauso wie die angebauten „Kollegen“ überzeugen die gezogenen DISCO Mähwerke mit technischen Besonderheiten und einer hohen Flächenleistung.

DISCO 3600 TRC CONTOUR	3,40 m
DISCO 3600 TC CONTOUR	3,40 m
DISCO 3200 TRC CONTOUR	3,00 m
DISCO 3200 TC CONTOUR	3,00 m
DISCO 3200 TC AUTOSWATHER	3,00 m
DISCO 3150 TRC	3,00 m
DISCO 3150 TC	3,00 m
DISCO 3150 TC FLAPGROUPE	3,00 m





## Die Argumente.

Die gezogenen DISCO Mähwerke mit Mittendeichsel bieten jede Menge Schlagkraft für hohe Flächenleistungen und eine erfolgreiche Futterernte.

Sie verfügen ebenfalls über die DISCO Vorteile:

- MAX CUT für höchste Schnittqualität
- Hydropneumatische Entlastung ACTIVE FLOAT
- Klappbare Schutztücher: einfacher Zugang zum Mähbalken und zu sämtlichen Wartungsstellen
- Wahlweise mit Zinken- oder Walzenaufbereiter
- Verschiedene Schwadblechoptionen erhältlich

## Volle Arbeitsbreite nutzen.

Durch die Kombination von zwei doppelwirkenden Zylindern kann das Mähwerk über die Mittendeichsel nach beiden Seiten geschwenkt werden. Dabei dient jeweils ein Zylinder als Anschlag, was die Mäheinheit stabilisiert. Mit der auf Wunsch erhältlichen werkzeuglosen Deichselverstellung können die gezogenen DISCO Mähwerke schnell an alle Traktoren und Spurbreiten angepasst werden. Damit nutzen Sie auf beiden Seiten die gesamte Arbeitsbreite.



Flexibel: werkzeuglose Deichselverstellung für die schnelle Anpassung an verschiedene Traktoren (Option)

## Komfortabel.

Die Einstellung der gewünschten Schnitthöhe erfolgt stufenlos in einem Bereich zwischen 30 mm und 70 mm über eine Kurbel an der Vorderseite der Mäheinheit. Damit der Mähbalken vor Anfahrtschäden geschützt ist, können die gezogenen Mähwerke nach hinten und oben ausweichen.

## Bodenhaftung.

Die großvolumige Bereifung (380/55 R 17 bei den Modellen DISCO 3600 TRC und TC und 340/55-16 12 PR bei den Modellen DISCO 3200 TRC, TC und TC AUTOSWATHER) sorgt im Einsatz für größtmögliche Bodenschonung und bei Hangarbeiten, am Vorgewende und während des Transports für höchste Stabilität. Zudem erlaubt sie Transportgeschwindigkeiten von bis zu 40 km/h – bei einer Bodenfreiheit von 50 cm.

## Volle Flexibilität.

### Das DISCO 3200 TC AUTOSWATHER.

Die Bandeinheit zur Schwadzusammenlegung überzeugt: In Kombination beispielsweise mit einem DISCO Frontmähwerk legt sie 6,00 m Arbeitsbreite auf einem kompakten Schwad ab. Angetrieben wird das Querförderband über eine integrierte Bordhydraulik. Mit einer separaten Bedieneinheit lässt sich die Bandgeschwindigkeit stufenlos anpassen. Zur Verhinderung von Fehlbedienungen schaltet sich die Bandeinheit beim Ablassen und Ausheben automatisch ein bzw. ab. Ihr bodenparalleler Aushub sorgt für ausreichende Bodenfreiheit im Vorgewende.





## Komplettes Programm.

Die gezogenen DISCO Mähwerke mit Seitendeichsel haben eine Arbeitsbreite von 3,00 m und sind mit einem Zinken- oder einem Walzenaufbereiter ausgestattet.

## Starke Federpakete.

Die Entlastung des Mähwerks lässt sich werkzeuglos über Spiralfedern an die jeweiligen Erntebedingungen anpassen. Damit schonen Sie die Grasnarbe und steigern die Futterqualität.



## MAX CUT Profitechnik.

Der MAX CUT Mähbalken garantiert beste Futterqualität unter allen Bedingungen.

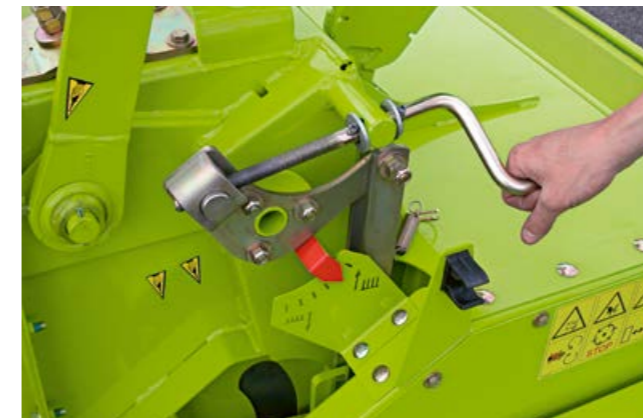

## Variable Schnitthöhe.

Die Schnitthöhe kann über eine Kurbel auf ein Maß zwischen 3 cm und 7 cm stufenlos eingestellt werden. Zur Kontrolle dient eine Skala die den aktuellen Wert zeigt.



## Ideale Schwadform.

Durch zwei einstellbare Leitbleche wird das Material sauber abgelegt und ist so gut vorbereitet für nachfolgende Arbeitsgänge.



## Parallelogramm-Aufhängung.

Dank der Parallelogramm-Aufhängung kann das Mähwerk Hindernissen nach hinten und oben ausweichen. Der Mähbalken bleibt geschützt, indem er über das Hindernis hinweggeschoben wird.

# Doppelschwad für den JAGUAR. Jetzt mit MAX CUT.



## DISCO 3150 TC FLAPGROUPE.

Die hydraulisch schwenkbaren Zusatzbleche hinter dem Aufbereiter leiten das Futter weiter und formen ein gleichmäßiges Schwad. So entsteht bei zwei Überfahrten ein ca. 3,20 m breites Doppelschwad. Es kann in einem weiteren Arbeitsschritt z.B. vom JAGUAR (3,8-m-Pick-up) direkt aufgenommen werden.

## DISCO Komfort.

Wie alle gezogenen DISCO Mähwerke ist auch das DISCO 3150 TC FLAPGROUPE mit den besonderen DISCO Features ausgestattet:

- MAX CUT Mähbalken mit Messerschnellwechsel und SAFETY LINK
- Stahlzinkenaufbereiter mit einstellbarer Aufbereiterintensität
- Bügel zur Anhängung an die Traktorunterlenker
- Wechselgetriebe (wahlweise mit 540 U/min oder 1.000 U/min)
- Gelenkwelle mit 250-h-Schmierintervall und Doppelweitwinkelgelenk
- Skala zur Schnitthöhenverstellung
- Werkzeuglose Regelung des Auflagedrucks über Spiralfedern
- Schwenkkopfgetriebe für optimales Manövrieren



## Zufriedener Kunde.

Christophe Bernigaud bewirtschaftet in der Region Charolais-Brionnais in Frankreich einen Betrieb mit ca. 150 Charolais-Rindern.

Das Ernteverfahren mit dem DISCO FLAPGROUPE ist in dieser Region üblich, Monsieur Bernigaud erklärt, warum:

„Anders als in vielen anderen europäischen Ländern erlauben die gesetzlichen Rahmenbedingungen in Frankreich PICK UP Arbeitsbreiten von über 3 m. Vorteilhaft bei diesem Verfahren ist, dass wir direkt Doppelschwaden ablegen können, die dann mit der PICK UP des Feldhäckslers aufgenommen werden. Der JAGUAR bekommt ausreichend Material und weitere Arbeitsschritte zwischen Mähen und Bergen entfallen. Im Sommer sind meine Tiere normalerweise auf der Weide. Im Winter werden sie ausschließlich mit Grassilage, Heu und ein bisschen Mais gefüttert. Deshalb ist das Arbeitsergebnis natürlich sehr wichtig: Schlagkraft, ein sauberes Schnittbild und am Ende des Tages gutes Futter sind genau das, was wir brauchen.“



## Die Heimat der Charolais-Rinder.

Ursprünglich kommen die Charolais-Rinder aus dem Gebiet Charolais-Brionnais in Frankreich und dienen hauptsächlich der Fleischproduktion.



## Wendig auf dem Hof.

Der Landwirt ist begeistert, weil das Mähwerk trotz seiner Größe schnell zusammengeschoben werden kann und komfortabel transportierbar ist.

## Die günstige Alternative.

Für Nebenerwerbslandwirte und kleine Betriebe ist manchmal ein einfaches Mähwerk sinnvoll. Deshalb gibt es bei CLAAS zuverlässige Technik auch ohne Extras.

DISCO 290	2,85 m
DISCO 250	2,45 m
DISCO 210 / 210 RC	2,10 m



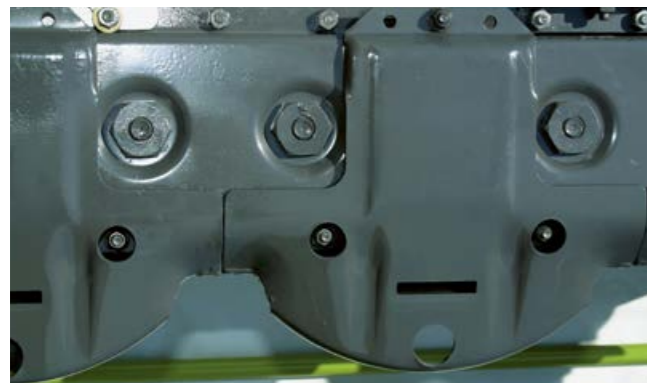

## Der CLAAS Inline-Balken.

Das Gehäuse des Mähbalkens aus hochwertigem Stahl verleiht dem Inline-Balken seine Stabilität. Großdimensionierte Zahnräder sorgen zusammen mit stabilen Kugellagern für eine lange Lebensdauer und hohe Funktionssicherheit. Durch die Einkerbung an der Unterseite des Balkens kann Schmutz nach hinten abfließen. Zudem wird der Balken von den stehen bleibenden Stoppeln abgebürstet und somit gereinigt.

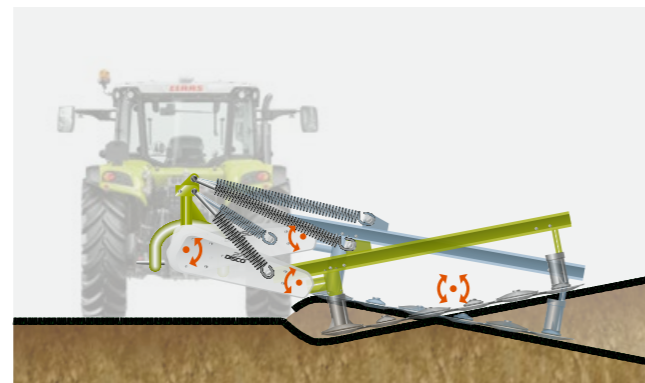

## Gewichtsentlastung.

Jeweils eine Hälfte des Mähbalkens wird über eine der beiden Spiralfedern entlastet. Durch das Wechselspiel der Spiralfedern bleibt der Auflagedruck auf der gesamten Schnittbreite gleich. Sie erreichen somit auch bei schwierigen Einsatzbedingungen eine konstante Entlastung des Mähwerks sowie eine optimale Boden Anpassung. Das reduziert die Reibwiderstände, schont die Grasnarbe und sorgt für ein gleichmäßiges Schnittbild.



## Komfortable Einhebelkinematik.

Mit nur einem Bedienhebel heben Sie das Mähwerk am Vorgehende aus oder schwenken es in Transportstellung, ohne die Dreipunkthydraulik einsetzen oder die Grundeinstellung verändern zu müssen. Über den horizontalen Parallelaushub setzt das Mähwerk beim Ablassen über die volle Breite gleichmäßig auf dem Boden auf. Der Auflagedruck beim Mähen bleibt gleichmäßig und der Schnitt sauber.



## Schutz gegen Auffahrschäden.

Beim Auffahren auf ein Hindernis spricht die Überlastsicherung sofort an. Sie müssen zum Weiterfahren lediglich kurz zurücksetzen und können anschließend weiterarbeiten. Der Mähbalken bleibt somit stets geschützt.



## Sauber mähen.

Mithilfe eines Schwadformers entsteht zwischen stehendem Bestand und gemähtem Gras eine Fahrspur. Dadurch ist eine exakte Anschlussfahrt möglich, ohne dass das Futter verschmutzt wird.

## Antrieb.

Ein elastischer Riemenantrieb überträgt die Antriebskraft gleichmäßig und ohne Lastspitzen. Auf diese Weise werden Traktor und Mähwerk geschont. Eine optische Markierung zeigt die Keilriemenspannung an. Falls erforderlich, kann der Riemen über eine Sechskantschraube nachgespannt werden.

## Balkenoptionen.

Bei hohen Flächenleistungen und auf sandigen oder steinigen Böden schützen die Verschleißkufen den Mähbalken und verlängern so seine Lebensdauer.

Mit optional erhältlichen Hochschnittkufen kann die Schnitthöhe des Mähwerks um weitere 30 mm erhöht werden. Das schafft Flexibilität bei unterschiedlichen Futterarten und Bodenverhältnissen.



Die weit aufklappbaren Schutztücher erlauben den komfortablen Zugang zu allen Wartungspunkten.

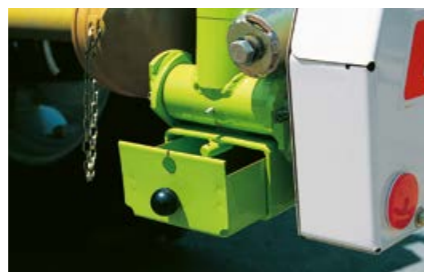

Eine integrierte Werkzeugbox bietet ausreichend Platz für alle im Feld benötigten Materialien wie Messerklingen und Schraubenschlüssel.



### Transportsicherung.

Zum Transport wird das Mähwerk über einen einfachwirkenden Zylinder nach oben geklappt. Während des Transports wird es zusätzlich über eine mechanische Verriegelung gesichert. So bleibt das Mähwerk sicher an seinem Platz. Der weit innen liegende Drehpunkt sorgt für eine minimale Transportbreite.



### Dreipunktbock.

Zur Anpassung des Mähwerks an die Spurweite des Traktors sind die Unterlenkerbolzen verstellbar. Somit können Sie die Schnittbreite stets voll ausnutzen. Die offene Bügelform der Anhängung gewährleistet zudem die größtmögliche Bewegungsfreiheit der Gelenkwelle.



### Schonend aufbereiten.

Das DISCO 210 RC verfügt über zwei V-förmig ineinandergreifende Walzen. Diese sind über eine Feder gegen Fremdkörper gesichert. Je nach Ernteverhältnissen lassen sich die Vorspannung und der Abstand der Walzen einstellen. Für eine saubere Schwadablage sind die Schwadbleche werkzeuglos verstellbar.

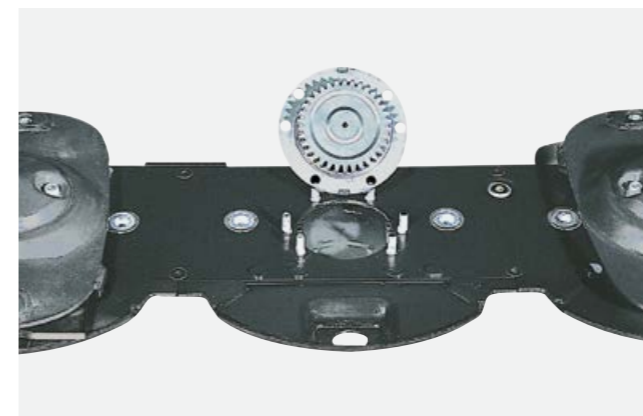

### Wartungskomfort.

Für Wartung und Reparatur können die Antriebs Elemente im Bedarfsfall in kürzester Zeit ausgetauscht werden.



## Jedes Jahr im Frühling.

Während der ersten Grünlandschnitte in den Monaten April bis Juni sind Wildtiere besonders gefährdet: Der natürliche Instinkt z.B. von Rehkitzten sorgt dafür, dass sie sich bei Lärm oder Gefahr ducken und verstecken. So kann es passieren, dass die Tiere übersehen und vom Mähwerk erfasst werden. Insbesondere aus Tierschutzgründen, aber auch aufgrund der Gefährdung der Nutztiere durch Botulismus und der psychischen Belastung für den Fahrer wollen wir Wildtiere aktiv schützen.

## Was können wir tun?

Zahlreiche im Handel verfügbare Lösungen zur Wildrettung basieren auf dem Verjagen des Wildes beispielsweise durch akustische Signale oder visuelle Reize, bevorzugt am Abend vor der Mahd. Außerdem gibt es Mähstrategien, die den Tieren eine Flucht besser ermöglichen, z.B. das Mähen von innen nach außen. Besonders erfolgversprechend, aber sehr zeit- und personalaufwendig ist das vorherige Absuchen der Wiese in Zusammenarbeit mit dem Jagdpächter. Diese Methoden funktionieren, allerdings nicht bei allen Wildtieren oder oft erst ab einem bestimmten Alter. In Zukunft wollen wir deshalb effizienter und zuverlässiger werden.

## CLAAS engagiert sich.

In Zusammenarbeit mit isa industrieelektronik GmbH, dem Deutschen Zentrum für Luft- und Raumfahrt e. V. (DLR) sowie der Technischen Universität München forschte CLAAS an innovativen und praxistauglichen Lösungen, mit denen Wildtiere noch präziser aufgespürt werden können. Mithilfe von Infrarotkameras werden Flächen aus der Luft abgesucht und die Tiere aufgrund ihrer Wärmeabstrahlung selbst im hohen Gras zuverlässig entdeckt.

Die Detektion funktioniert besonders gut in den frühen Morgenstunden oder am Abend, wenn die Umgebungstemperatur verhältnismäßig niedrig ist. Bereits 2011 wurde das Projekt „Wildretter“ mit dem Innovationspreis für Forschung beim Wildschutz auf der SIMA ausgezeichnet.

Weitere Informationen zum Thema Wildrettung finden Sie unter [www.wildretter.de](http://www.wildretter.de).

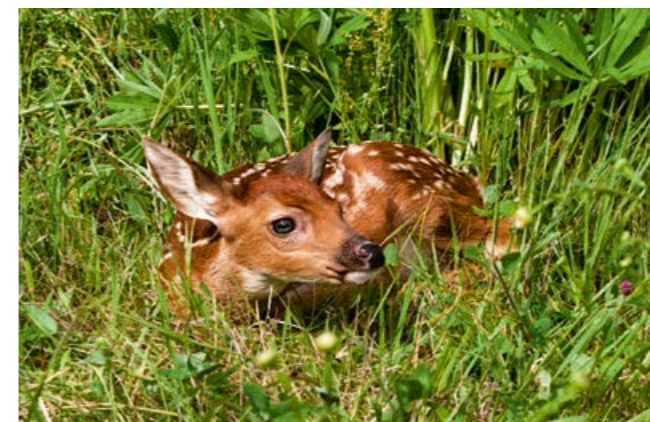

Rehkitze verstecken sich bei Lärm oder Gefahr im hohen Gras.



CLAAS engagierte sich mit weiteren Projektpartnern von Anfang an.



Es wird ganz genau hingeschaut.

Unsere Produkte sind optimal aufeinander abgestimmt. Wir sorgen dafür, dass die Futterqualität in jedem Arbeitsschritt erhalten bleibt und gehen dabei keine Kompromisse ein.

**Ihre Ziele sind auch unsere Ziele:**

- Gesunde Kühe
- Mehr Milch aus dem Grundfutter
- Höhere Gaserträge für Biogasanlagenbetreiber
- Wirtschaftlich, effizient und nachhaltig produzieren

Der richtige Zeitpunkt ist entscheidend.

Die Erntefenster sind wetterbedingt oft sehr klein. Deshalb arbeiten die Futtererntemaschinen von CLAAS zuverlässig und mit höchster Schlagkraft. Nur so kann das Erntematerial zum optimalen Zeitpunkt geerntet werden. Das ist die Grundvoraussetzung für beste Qualität.

Auch die nächste Saison soll erfolgreich werden.

Ernten und gleichzeitig den Boden, die Grasnarbe und das Erntematerial schonen – das ist für CLAAS selbstverständlich. Wir unterstützen Sie mit CLAAS Entwicklungen wie zum Beispiel ACTIVE FLOAT, MAX CUT und der einzigartigen PROFIL Kinematik beim DISCO, mit MAX SPREAD beim VOLTO oder dem EFFICIENT FEEDING SYSTEM (EFS) beim CARGOS. Mit einem offenen Ohr bei unseren Kunden und vielen Ideen blicken wir optimistisch in die Zukunft.

Damit es läuft.  
CLAAS Service & Parts.



### Ihre Ansprüche zählen.

Sie können sich darauf verlassen: Wenn Sie uns brauchen, sind wir da. Überall. Schnell. Zuverlässig. Bei Bedarf 24 Stunden am Tag. Mit der präzisen Lösung, die Ihre Maschine, die Ihr Betrieb verlangt. Damit es läuft.

### 100% Einsatzsicherheit.

Der Einbau von CLAAS ORIGINAL Ersatzteilen garantiert höchste Einsatzsicherheit. Unsere Ersatzteile sind passgenaue, hochwertige Serienteile aus modernster Fertigung und unterliegen dauerhaften Qualitätskontrollen. Damit es läuft.

### ORIGINAL Teile und Zubehör.

Ihre Maschine ist gefordert – ihre Zuverlässigkeit ist gesichert. Unser Anspruch heißt: in Lösungen denken, für Ihre Ernte und Ihren Betrieb. Speziell auf Ihre Maschine abgestimmt: passgenaue Ersatzteile, hochwertige Betriebsmittel und hilfreiches Zubehör. Nutzen Sie unser umfassendes Produktangebot, aus dem wir Ihnen genau die Lösung bereitstellen, die Ihre Maschine benötigt. Damit es läuft.

### Jederzeit schnell vor Ort.

Ein dichtes Servicenetz und persönliche Ansprechpartner gewährleisten unsere durchgehend gute Erreichbarkeit – von Vertriebsmitarbeitern bis zu technischer Beratung und Kundendienst. Damit es läuft.

### Immer auf dem neuesten Stand.

CLAAS Vertriebspartner zählen weltweit zu den leistungsfähigsten Betrieben in der Landtechnik. Die Techniker sind bestens qualifiziert und fachgerecht mit entsprechenden Spezial- und Diagnosewerkzeugen ausgestattet. Der CLAAS Service steht für eine hochwertige Arbeitsweise, die Ihre Erwartungen an Kompetenz und Zuverlässigkeit vollkommen erfüllt. Damit es läuft.

### Von Hamm in die ganze Welt.

Unser zentrales Ersatzteillager liefert sämtliche ORIGINAL Teile schnell und zuverlässig in die ganze Welt. Ihr CLAAS Partner vor Ort bietet Ihnen innerhalb kürzester Zeit die Lösung: für Ihre Ernte, für Ihren Betrieb. Damit es läuft.

Das CLAAS Parts Logistics Center in Hamm, Deutschland, verfügt über 155.000 verschiedene Teile auf mehr als 100.000 m<sup>2</sup> Betriebsfläche.





Einmal DISCO, immer DISCO.





	DISCO <sup>1</sup>	3600 FRC	3600 FC	3600 F	3200 FRC	3200 FC	3200 F	3150 F	4000	3600 RC	3600 / 3600 C	3200 RC	3200 / 3200 C	2800 RC	2800 / 2800 C	3550	3150	2750	290	250	210	3200 TRC	3200 TC	3200 TC AUTOSWATHER	3150 TRC	3150 TC	3150 TC FLAPTROPER	
		Frontmäherwerke							CONTOUR Heckmäherwerke							Seitenaufgehängte Heckmäherwerke						Gezogene Mäherwerke						
<b>Maße und Gewichte</b>																												
Arbeitsbreite	m	3,40	3,40	3,40	3,00	3,00	3,00	3,00	3,80	3,40	3,40	3,00	3,00	2,60	2,60	3,40	3,00	2,60	2,85	2,45	2,10	3,00	3,00	3,00	3,00	3,00	3,00	3,00
Anbaukategorie		II	II	II	II	II	II	II	III	III	II / III	III	II / III	II	II	II	II	II	II	II	II	II	II	II	II	II	II	II
Zapfwellendrehzahl	U/min	1000 (850)	1000 (850)	1000 (850)	1000 (850)	1000 (850)	1000 (850)	1000 (850)	1000 (850)	1000 (850)	1000 (850)	1000 (850)	1000 (850)	1000 (850)	1000 (850)	1000 (850) / 540 (460)	1000 (850) / 540 (460)	540 (460)	540	540	540	1000 (850)	1000 (850)	1000 (850)	1000 (850)	1000 (850) / 540 (460)	1000 (850) / 540 (460)	1000 (850) / 540 (460)
Transportbreite	m	3,40	3,40	3,40	3,00	3,00	3,00	3,00	–	–	–	–	–	–	–	–	–	–	–	–	–	3,00	3,00	3,00	3,00	3,00	3,00	3,00
Maschinenhöhe	m	–	–	–	–	–	–	–	3,90	3,57	3,57	3,19	3,19	2,86	2,86	3,87	3,70	3,29	3,40	3,00	2,65	–	–	–	–	–	–	–
Gewicht (abhängig vom Aufbereiter)	ca. kg	1220	1195	870	1040	1010	775	685	1040	1300	950 / 1280	1180	870 / 1150	1070	810 / 1050	845	785	725	630	600	560	2300	2230	2430	1900	1750	1900	1900
<b>Mähwerk</b>																												
MAX CUT Mähbalken <sup>2</sup>		●	●	●	●	●	●	●	●	●	●	●	●	●	●	●	●	●	–	–	–	●	●	●	●	●	●	●
ACTIVE FLOAT Entlastung		○ <sup>3</sup>	○ <sup>3</sup>	○ <sup>3</sup>	○ <sup>3</sup>	○ <sup>3</sup>	○ <sup>3</sup>	○ <sup>3</sup>	●	●	●	●	●	●	●	–	–	–	–	–	–	●	●	●	–	–	–	–
Scheiben (je 2 Messer pro Scheibe)		8	8	8	7	7	7	7	9	8	8	7	7	6	6	8	7	6	7	6	5	7	7	7	7	7	7	7
Messerschnellwechsel		●	●	●	●	●	●	●	●	●	●	●	●	●	●	●	●	●	–	–	–	●	●	●	●	●	●	●
<b>Aufbereiter</b>																												
Aufbereiterdrehzahl	U/min	950	900 / 770	–	950	900 / 770	–	–	–	940	– / 910	940	– / 910	940	– / 910	–	–	–	–	–	–	1050	1080 / 900	1200	1033	900 / 770	1033	
<b>Hydraulik</b>																												
Hydrauliksteuergeräte		(1 dw <sup>4</sup> + 1 ew <sup>5</sup> )						(1 ew <sup>5</sup> )	1 x dw <sup>5</sup> (+ 1 x ew)						1 x ew						2 x ew + 1 x dw (+ 1 x ew)		1 x ew + 1 x dw					
<b>Ausstattung</b>																												
Seitliche Schutztücher hydr. klappbar		○	○	○	○	○	○	–	○	–	–	–	–	–	–	–	–	–	–	–	–	–	–	–	–	–	–	–
Breitverteilhaube		–	–	–	–	–	–	–	–	–	– / ○	–	– / ○	–	– / ○	–	–	–	–	–	–	–	○	○	–	○	–	–
Verstellbare Schwadbleche		●	●	–	●	●	–	–	–	●	– / ●	●	– / ●	●	– / ●	–	–	–	–	–	–	●	●	●	●	●	●	●
Schwadscheibe außen		–	–	● (2 x)	–	–	● (1 x)	● (1 x)	○	–	○ / –	–	○ / –	–	○ / –	○	○	○	○	○	○	–	–	–	–	–	–	–
Hochschnittkufen		○	○	○	○	○	○	○	○	○	○	○	○	○	○	○	○	○	○	○	○	○	○	○	○	○	○	○
Doppelhochschnittkufen		○	○	○	○	○	○	–	○	○	○	○	○	○	○	–	–	–	–	–	–	–	–	–	–	–	–	–
Verschleißkufen		○	○	○	○	○	○	○	○	○	○	○	○	○	○	○	○	○	○	○	○	○	○	○	○	○	○	○
Balkenschutz (für intensiven Einsatz)		○	○	○	○	○	○	–	–	○	– / ○	○	– / ○	○	– / ○	–	–	–	–	–	–	○	○	○	–	–	–	–
Warntafeln mit Beleuchtung		○ <sup>6</sup>	○ <sup>6</sup>	○ <sup>6</sup>	○ <sup>6</sup>	○ <sup>6</sup>	○ <sup>6</sup>	○	○	○	○	○	○	○	○	○	○	○	–	–	–	●	●	●	●	●	●	●
Hydr. Transportverriegelung		–	–	–	–	–	–	–	○	○	○	○	○	○	○	–	–	–	–	–	–	–	–	–	–	–	–	–
Mechanische Anfahrssicherung		–	–	–	–	–	–	–	●	●	●	●	●	●	●	●	●	●	●	●	●	–	–	–	–	–	–	–

<sup>1</sup> C = Zinkenaufbereiter, RC = Walzenaufbereiter, ohne Zusatz = ohne Aufbereiter  
<sup>2</sup> Standardschnitthöhe 40 mm (stufenlos, verstellbar, 30-70 mm)  
<sup>3</sup> 1 x ew erforderlich bei Option ACTIVE FLOAT  
<sup>4</sup> Für Option hydraulische Schutztuchklappung 1 x dw erforderlich  
<sup>5</sup> Mit Schwimmstellung  
<sup>6</sup> Klappbar

CLAAS ist ständig bemüht, alle Produkte den Anforderungen der Praxis anzupassen. Deshalb sind Änderungen vorbehalten. Angaben und Abbildungen sind als annähernd zu betrachten und können auch nicht zum serienmäßigen Lieferumfang gehörende Sonderausstattungen enthalten. Dieser Prospekt wurde für den weltweiten Einsatz gedruckt. Bitte beachten Sie bezüglich der technischen Ausstattung die Preisliste Ihres CLAAS Vertriebspartners. Bei den Fotos wurden zum Teil Schutzvorrichtungen abgenommen. Dies erfolgte lediglich, um die Funktion deutlich zu machen, und darf keinesfalls eigenmächtig erfolgen, um Gefährdungen zu vermeiden. Insoweit sei auf die jeweiligen Hinweise im Bedienerhandbuch verwiesen.



Sicher besser **ernten.**

CLAAS Vertriebsgesellschaft mbH  
 Mühlenwinkel 1  
 33428 Harsewinkel  
 Tel. +49 5247 12-1144  
 claas.de

Mit 365FarmNet managen Sie herstellerübergreifend den gesamten landwirtschaftlichen Betrieb in nur einer Software. Schnittstellen zu intelligenten Anwendungen von Partnern aus der Agrarbranche bieten kompetente Unterstützung an 365 Tagen im Jahr. CLAAS ist Partner bei 365FarmNet.

[www.365farmnet.com](http://www.365farmnet.com)



**365FarmNet**