

*   270 kW (362 CV)	*   290 kW (389 CV)	*   290 kW (389 CV)
▲   41600 - 43300 kg	▲   49000 - 50800 kg	▲   52000 - 53800 kg
📄   1,44 - 2,31 m <sup>3</sup>	📄   1,71 - 3,60 m <sup>3</sup>	📄   1,71 - 3,60 m <sup>3</sup>



## DX420LC-3 / DX490LC-3 / DX530LC-3 | Excavadoras de orugas





# Doosan – Construyendo el mañana hoy

## ■ Forme parte de la gran familia Doosan

El grupo Doosan se fundó en 1896. Su sede está en Seúl (Corea del Sur) y actualmente es una de las empresas con crecimiento más rápido del mundo.

Desde 1896, la primera tienda local moderna de Corea



117 años de historia

Siglo XX y más allá, principal actor en varias industrias en todo el mundo

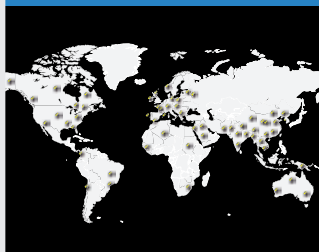

43100 empleados en 34 países

Actualmente, es líder mundial del sector de apoyo a infraestructuras (ISB)



Presencia mundial:

- 56 filiales
- 3700 distribuidores en todo el mundo

## RÉCORD DE CRECIMIENTO EXPLOSIVO

INGRESOS DEL GRUPO DOOSAN

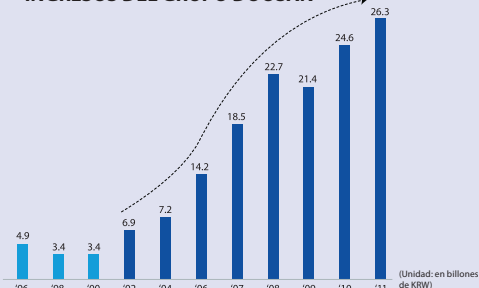

Crecimiento espectacular en la última década:

- Un crecimiento medio de los ingresos del 23% desde el año 2000
- De 3,4 a 24,6 billones de won coreanos (KRW) entre 1998 y 2010



## ■ Grupo Doosan



### Doosan Engine

- 2º fabricante mundial de motores diésel marinos de velocidad media



### Doosan Mecatec

- Empresa nº 1 de equipos para procesos químicos
- Capacidad de producción anual de 60000 toneladas



### Doosan Construction & Engineering

Líder pionero en construcción de edificios residenciales y públicos, obras públicas e instalaciones industriales



### Doosan Heavy Industries & Construction

- Nº 1 mundial en plantas desalinizadoras
- Nº 1 mundial en el sector de los generadores de vapor de recuperación de calor
- Nº 1 mundial en moldes y herramientas de metal
- Nº 3 mundial en cigüeñales

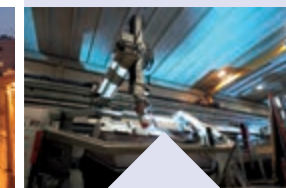

### Doosan Infracore

- Nº 1 mundial en cargadoras compactas
- Nº 1 mundial en implementos
- Nº 1 mundial en compresores de aire portátiles
- Nº 1 en China: 22000 excavadoras vendidas en 2010



# Doosan – One-stop shop

## ■ Del fabricante de la máquina... A PROVEEDOR DE SOLUCIONES COMPLETAS

Todos los productos de Doosan Infracore Construction Equipment están diseñados y fabricados para proporcionar los mayores niveles de rendimiento y productividad. El servicio técnico y el de repuestos están pensados para mantener completamente el rendimiento, la productividad y la fiabilidad esperados de nuestros productos a lo largo de toda su vida útil, así como para asegurar el mayor valor residual y de reventa.

## ■ Pregunte a su distribuidor por la completa gama de servicios diseñados para usted.

Como experto local, el distribuidor se asegurará de que obtenga la máxima rentabilidad de nuestro paquete integrado. Anticípese y planifique si quiere asegurar el éxito de su equipo.

- 1 Recambios originales
- 2 Ampliación de la garantía
- 3 Contrato de mantenimiento
- 4 Telemática
- 5 Sistemas de monitorización
- 6 Soluciones de financiación
- 7 Implementos aprobados por Doosan



Equipo de construcción



Herramientas de máquina



Motores

## Doosan Infracore Construction Equipment

Hemos creado una red global de producción y negocio desde 1990 hasta convertirnos en uno de los principales fabricantes de equipos de construcción del mundo. Además de gestionar fábricas de gran tamaño en todo el mundo, también hemos establecido filiales, sucursales y una red de concesionarios en todo el mundo, lo que nos convierte en un interlocutor verdaderamente global en todos los aspectos.





# VISITA PANORÁMICA

Puntos de articulación en acero fundido reforzados

Balancín y pluma resistentes para soportar materiales de gran impacto y asegurar una mayor durabilidad

Disponibles para aplicaciones especiales, con alcance superlargo de 19,6 m y Semi SLR de 16,0 m

Pluma y cilindros de balancín resistentes de gran tamaño que garantizan potencia y fluidez

Nuevas luces de trabajo con iluminación mejorada (de serie: 2 en el bastidor delantero, 4 delanteras y 2 traseras montadas en la cabina, 2 montadas en la pluma y 1 en el lado trasero)

Impresionantes fuerzas máximas de excavación de la cuchara y el balancín de 27,3 y 24,4 toneladas (DX420LC-3) y de 30,8 y 30,0 toneladas (DX490LC-3 y DX530LC-3)

Visibilidad en todas las direcciones y mejor visión a través de las ventanas laterales y trasera

Peldaños y plataformas antideslizantes de serie para facilitar el acceso a la cabina y los compartimentos de mantenimiento

## CÓMODO ESPACIO DE TRABAJO Y CONTROL EXPERTO

- Cabina ROPS espaciosa y presurizada de nuevo diseño con bajos niveles de ruido y vibraciones
- Asiento calefactado totalmente ajustable con suspensión neumática de serie
- Aire acondicionado con control de climatización
- Maniobras precisas gracias al joystick y a los interruptores integrados en el bloque de mandos
- Conmutador giratorio para controlar diversas funciones de la máquina
- 4 modos de trabajo y 4 modos de potencia para el máximo rendimiento
- Control proporcional (caudal/presión) para accionar los implementos con suavidad y precisión
- Nuevo monitor en color TFT LCD de 7 pulgadas y sencillo manejo
- Cámara trasera y grandes retrovisores laterales
- Micrófono en el interior de la cabina, compresor de aire, pedal de recorrido recto, dos bombas de caudal y filtro de aire en baño de aceite (opcional)



# AUMENTAR LA RENTABILIDAD CON UN MEJOR RENDIMIENTO DE COMBUSTIBLE Y MÁS PRODUCTIVIDAD

## MÁXIMA EFICIENCIA

- Nuevos y potentes motores ISUZU de 6 cilindros "Common Rail", Fase IIIB con EGR y filtro de partículas diésel
- Sistema e-EPOS (sistema electrónico de optimización de la potencia) y función de sobrealimentación hidráulica que mejora la combustión y reduce las emisiones
- Conversión eficiente del rendimiento del motor en rendimiento hidráulico que mejora el rendimiento del combustible y reduce los costes
- Prevención automática de sobrecalentamiento, sensor de presión baja de aceite, apagado de emergencia del motor, interruptor de modo auxiliar y ajuste automático de 2 velocidades, etc.

## MANTENIMIENTO FÁCIL

- Fácil acceso a todos los componentes en los que se debe realizar mantenimiento
- El radiador y el refrigerador de aceite están separados para mejorar la refrigeración y facilitar el mantenimiento
- Datos de mantenimiento disponibles directamente en el panel de control
- 2 prefiltros de combustible con separador de agua
- Acceso mediante PC para realizar operaciones de mantenimiento y reparación
- Función de autodiagnóstico
- Componentes Doosan originales
- Sistema turbo centrífugo de prefiltro de aire

6 diferentes anchos para satisfacer cualquier requisito

DX420LC-3: tren inferior fijo

- estrecho o estándar: 3,00 o 3,35 m

DX490LC-3 y DX530LC-3: tren inferior variable

- estrecho, retraído / extendido: 2,99 / 3,49 m

- ancho, retraído / extendido: 3,34 / 3,90 m

## SÓLIDA FORTALEZA

- Tren inferior en forma de X para tareas duras con polea y resorte integrados para las orugas, además de bastidor de orugas con sección cuadrada
- Durabilidad extrema: rodillos superiores de acero forjado y endurecido – rodillos inferiores lubricados por aceite – piñón con tratamiento térmico – cadenas de oruga endurecidas con tratamiento térmico, lubricadas con grasa y selladas
- Mayor velocidad y fuerza de tracción en cualquier terreno

DX420LC-3

DX490LC-3

DX530LC-3



# Rendimiento y eficiencia de combustible máximos

## ■ Espere el mejor rendimiento de su máquina

Las excavadoras DX420LC-3, DX490LC-3 y DX530LC-3 son unas máquinas fiables y eficaces que ahorran tiempo y dinero incluso cuando se realizan las tareas más duras.

- Nuevo sistema hidráulico que permite aprovechar la potencia del motor de forma más eficaz, aumentar al máximo el rendimiento de la bomba y garantizar un funcionamiento más cómodo, suave y preciso.
- La mayor potencia de excavación, las capacidades de elevación y la fuerza de tracción se combinan para ofrecer un rendimiento en el que puede confiar día tras día.
- El consumo más eficiente de combustible significa que puede mantener los costes bajos y reducir el impacto medioambiental.



## ¡6 CARACTERÍSTICAS PARA SU BENEFICIO!

- Potencia: 270 kW (362 CV) a 2000 rpm y 290 kW (389 CV) a 1800 rpm
- Nuevos motores de 6 cilindros: relación m<sup>3</sup> extraídos/consumo de combustible un 13% mayor
- Productividad: capacidad de elevación lateral a 6 m de alcance y 3 m de altura: DX420LC-3: 11,5 t – DX490LC-3: 17,2 t – DX530LC-3: 18,9 t
- Excavación: máx. fuerza de excavación de la cuchara: DX420LC-3: 27,3 t – DX490LC-3 y DX530LC-3: 30,8 t
- Tracción: máx. potencia de tracción: DX420LC-3: 34,8 t – DX490LC-3 y DX530LC-3: 38,8 t
- Profundidad máx. de excavación: DX420LC-3: 8,43 m (balancín de 3,95 m) – DX490LC-3: 8,40 m (balancín de 3,98 m) – DX530LC-3: 15,12 m (balancín SLR)





## GESTIÓN HIDRÁULICA Y DE COMBUSTIBLE EFICIENTE

### Motor Isuzu "Common Rail"

El corazón de las excavadoras DX420LC-3, DX490LC-3 y DX530LC-3 es el motor Isuzu de 6 cilindros, cuidadosamente diseñado con inyección common rail y 4 válvulas por cilindro. El potente par permite el uso eficiente del sistema hidráulico y acorta los ciclos de trabajo.

Las excavadoras DX420LC-3, DX490LC-3 y DX530LC-3 incorporan una versión optimizada del motor Isuzu, conocido por su fiabilidad y que ahora cumple la normativa europea Fase IIIB gracias a las tecnologías EGR (Recirculación de gases de escape) y DPF (Filtro de partículas diésel). En combinación con el sistema de control electrónico e-EPOS, ofrece lo último en potencia y economía de combustible.

### Turbocompresor de geometría variable

Asegura el flujo de aire óptimo hacia la cámara de combustión del motor en todas las condiciones de velocidad y carga. Los niveles de NOx se pueden controlar más eficientemente y se mejora el ahorro de combustible mientras se mantienen la potencia, la respuesta y el rendimiento de la máquina.



## TECNOLOGÍA AVANZADA PARA UNA GESTIÓN ÓPTIMA DE LA POTENCIA

### Sistema e-EPOS (Sistema Electrónico de Optimización de la Potencia)

Si el motor es el corazón de la excavadora, el sistema e-EPOS es su cerebro. Establece un enlace de comunicación perfectamente sincronizada entre la unidad de control electrónico (ECU) del motor y el sistema hidráulico. La potencia se desarrolla exactamente según se necesita gracias a la contribución del sistema CAN (Red de Área de Controlador), que permite mantener un flujo continuo de información entre el motor y el sistema hidráulico.

### Sencillo y eficiente

- Selección entre 4 modos de potencia y 4 modos de trabajo para garantizar un rendimiento óptimo en cualquier condición
- Control auxiliar proporcional para implementos (caudal/presión)
- Control electrónico del consumo de combustible que optimiza la eficiencia energética
- Función de ralentí automático que permite ahorrar combustible
- Ajuste y control precisos del caudal que necesita el grupo de trabajo

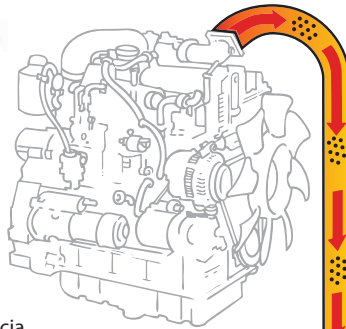

### EGR con filtro de partículas diésel

EGR, que requiere una mayor capacidad de refrigeración, reduce el NOx al recircular los gases de escape hacia el motor. Esto diluye la cantidad de oxígeno en la cámara de combustión y reduce la temperatura máxima de combustión.

Gases de escape

Los gases con mayor concentración de partículas entran en el escape.

Gases de escape limpios con una menor concentración de partículas (PM)

El filtro de partículas diésel filtra los gases de escape y elimina las partículas.

El catalizador DOC (Catalizador de oxidación diésel) reacciona con los gases de escape y transforma las emisiones de partículas en sustancias inofensivas.

- Función de autodiagnóstico que permite solucionar problemas técnicos de forma rápida y eficaz
- La memoria operativa proporciona una visualización gráfica del estado de la máquina
- Los intervalos de mantenimiento y de cambio de aceite se pueden consultar en pantalla
- Más suavidad y capacidad de control, lo que aumenta la comodidad del operador y mejora la productividad general

### Rápida y eficaz

Las bombas hidráulicas principales tienen una capacidad mayor, con lo que la duración de los ciclos se reduce y aumenta la productividad. Una bomba de engranajes de alta capacidad mejora el rendimiento del conducto piloto.

### Suave y rápida

El mecanismo de giro reduce al mínimo las sacudidas durante la rotación, a la vez que genera un incremento del par disponible que garantiza ciclos rápidos.

### Radiador y refrigerador de aceite separados

El radiador y el refrigerador de aceite se han separado. Esto reduce el ruido, el consumo de combustible y la demanda de potencia a la vez que mejora el rendimiento de la refrigeración.





# El espacio de trabajo ideal: diseñado pensando en usted

Los modelos DX420LC-3, DX490LC-3 y DX530LC-3 están diseñados para ofrecerle las mejores condiciones de trabajo posibles. La sofisticada cabina ROPS presurizada cuenta con certificado ISO para mayor seguridad. Su espacioso interior ofrece un asiento totalmente ajustable con calefacción y suspensión neumática. Desde el cómodo asiento tiene fácil acceso a varios compartimentos de almacenamiento y una clara visión integral del lugar de trabajo. Se han reducido los niveles de ruido y las vibraciones, y el aire acondicionado con climatizador automático permite trabajar durante horas sin sentir cansancio.



## Asiento neumático calefactado de serie

Además de regularse y ofrecer soporte lumbar, el asiento cuenta con un sistema de suspensión neumática que amortigua las vibraciones. También incorpora un botón para encender la calefacción del asiento. Debajo del asiento existe un espacio de almacenamiento para mayor comodidad del operador.



## Espacio de almacenamiento

El amplio espacio de almacenamiento permite guardar y tener a mano todos los efectos personales. La nueva cabina cuenta con 7 espacios de almacenamiento, incluido un compartimento calefactado/refrigerado (vinculado al sistema HVAC).

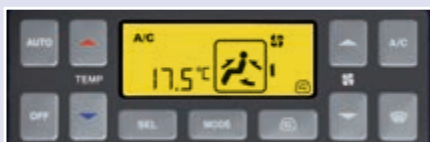

## Aire acondicionado con control de climatización

El sistema de aire acondicionado con control electrónico dispone de 5 modos de funcionamiento que permiten al operador ajustar el caudal de aire según diferentes condiciones. También incorpora una función de recirculación de aire.



## Radio MP3 con puerto USB

Un puerto USB (de serie) permite la conexión de un reproductor MP3 (radio MP3/USB con reproductor de CD opcional).





## ENTORNO ERGONÓMICO PARA EL CONDUCTOR

**Disfrute de la comodidad de un asiento que se adapta a la perfección:**

Con el uso de un cursor de doble posición puede deslizar el asiento hacia atrás desde los joysticks y lograr una posición de trabajo cómoda. Además, puede mover el asiento completo para adecuarlo a la longitud de sus piernas y llegar a los pedales.

- 1 Techo solar amplio
- 2 Visera antideslumbrante
- 3 Pedales rectos ergonómicos
- 4 Suelo liso y espacioso fácil de limpiar
- 5 La ventanilla superior de la parte delantera cuenta con un mecanismo de elevación asistida que permite regular la ventanilla de forma sencilla y precisa, e incorpora una cortinilla para el sol.
- 6 Los joysticks e interruptores están integrados en consolas de control ajustables.
- 7 Palanca de ajuste de la altura del asiento independiente y función de inclinación del cojín
- 8 Guantero para gafas de sol
- 9 Compartimento calefactado/refrigerado
- 10 Un sensor fotosensible detecta la energía radiante del sol y ajusta automáticamente la temperatura.



### Montaje CabSus

La cabina presenta un nuevo sistema de suspensión (montaje Cabsus) que combina la amortiguación de las altas vibraciones con una protección antichoques excepcional. El sistema absorbe los golpes y las vibraciones de forma mucho más eficaz que los sistemas de suspensión convencionales de componente viscoso.





# Máxima capacidad de control para mejorar la productividad

El exclusivo conmutador giratorio de Doosan proporciona un control sencillo y preciso de todas las funciones de la máquina. Gracias a los joysticks de alta sensibilidad y los controles claros colocados para facilitar el acceso podrá trabajar con seguridad y confianza con un mínimo esfuerzo. El caudal auxiliar proporcional significa que la enorme energía de la excavadora se complementa con maniobras suaves y seguras, tanto si está excavando como si está cargando un camión. El par de giro ha aumentado mientras que la velocidad de las operaciones con baja carga, tales como la nivelación también se ha mejorado debido al mayor volumen de caudal hidráulico. Los más altos niveles de eficacia en la punta de los dedos.



## Conmutador giratorio de control

- Modos Power y Work
- Ralentí automático / apagado de zumbador
- Ajustes de rpm, caudal y presión hidráulicos para implementos
- Cámara trasera
- Multimedia: - vídeo: AVI (DivX®), MP4, WMV?  
- audio: MP3
- Cambio o selección de menú

## Monitor LCD en color

El panel TFT LCD actualizado de 7 pulgadas incluye una pantalla para el trabajo diurno y nocturno y se ha reubicado en la línea de visión del operador. El monitor es fácil de usar y proporciona acceso a todos los ajustes de la máquina y los datos de mantenimiento. Como las anomalías aparecen claramente indicadas en pantalla, puede disponer de información exacta en cualquier situación para trabajar de forma segura y tranquila. Todas las funciones se pueden controlar totalmente, directamente a través de la pantalla o usando el conmutador giratorio.



## 4 modos de trabajo para adaptarse a su aplicación

- Modos unidireccional y bidireccional
- Modos de excavación y de elevación

## 4 modos de potencia para una eficiencia máxima

- Modo de potencia adicional
- Modo de potencia
- Modo estándar
- Modo económico

## Indicadores

- Temperaturas del refrigerante del motor y del aceite hidráulico
- Nivel de combustible
- Símbolo Eco: cambia de color cuando las condiciones de funcionamiento cambian (inactivo, normal o carga)
- Indicador Eco: muestra la eficiencia media del combustible durante un 1 minuto de funcionamiento
- Símbolos de advertencia

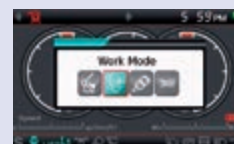

## 4 modos de trabajo



## 4 modos de potencia



## Ralentí automático

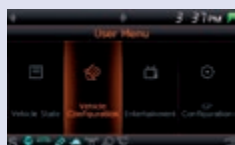

Menú de usuario

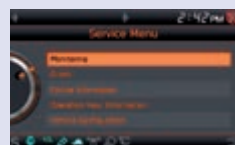

Menú de servicio



Preajustes de implementos

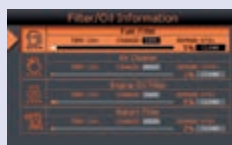

Información de filtro/aceite

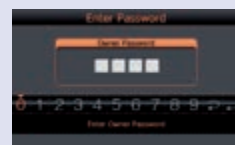

Protección antirrobo

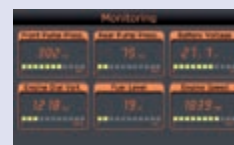

Monitorización

## Su seguridad, nuestra mayor preocupación

- Una cámara de visión trasera muestra con claridad lo que sucede detrás de la máquina. También se puede instalar una cámara de visión lateral opcional para trabajos que requieran medidas de seguridad adicionales.
- Las luces de la cabina y la pluma se instalan de serie, lo que mejora considerablemente la seguridad durante el trabajo nocturno.
- Los grandes espejos laterales mejoran la visibilidad periférica (cumplimiento de la norma ISO).

Otras características de seguridad estándar incluyen: prevención de sobrecalentamiento automática, sensor de baja presión de aceite, interruptor de corte de emergencia del motor, interruptor del modo auxiliar (para detener la bomba si el sistema de control no funcionara correctamente) y dispositivo de advertencia de sobrecarga. También existe una opción de alarma de desplazamiento/oscilación.





Su excelente rendimiento de potencia de excavación proporciona rápidos ciclos de trabajo y una extracción eficiente de materiales duros o compactos.



#### Funcionamiento sencillo

- Los joysticks de "corto recorrido" ofrecen un control sencillo y preciso de todas las operaciones.
- Un interruptor de rueda y los botones de los joysticks permiten el control proporcional de implementos como garras, trituradoras y grapas.
- Se puede instalar un pedal de recorrido recto para facilitar las operaciones durante el desplazamiento en línea recta, en lugar de emplear los 2 pedales habituales.
- Los interruptores se han colocado ergonómicamente a la derecha y están situados de acuerdo con la frecuencia con que se utilizan.



#### Gestión dinámica de la potencia

- Función velocidad de desplazamiento automática.
- La activación del sistema de control de sobrealimentación aumenta la potencia de excavación en un 10%.
- Un botón de desaceleración inmediata reduce la velocidad del motor a ralentí con una única acción.
- El ralentí automático se inicia después de 4 segundos a bajas revoluciones. Esto reduce el consumo de combustible y los niveles de ruido en la cabina.
- Selector giratorio para las revoluciones del motor.

#### Función de pluma flotante (opcional)

- El modo inteligente de pluma flotante permite que la pluma suba y baje libremente al aplicar una fuerza externa.
- El modo de martillo hidráulico restringe el movimiento de la pluma hacia abajo. Esto significa que el martillo hidráulico se puede accionar utilizando solo el peso del grupo de trabajo en la parte delantera, sin ninguna fuerza adicional. El martillo hidráulico se mantiene en contacto permanente con el objeto. El resultado es una reducción de los impactos y las vibraciones y una mayor vida útil del martillo hidráulico.
- Durante la carga de camiones, el descenso de la pluma se puede controlar sin descargar caudal de la bomba hidráulica. Esto aumenta la productividad y la eficiencia del combustible.

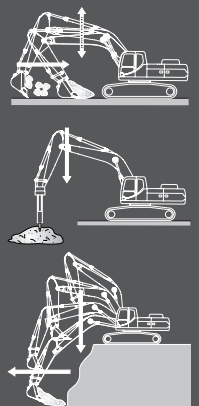



# Calidad sin concesiones y completa asistencia al cliente

## ■ Diseñada para realizar tareas duras durante mucho tiempo

Como profesional necesita un equipo en el que pueda confiar. En DOOSAN utilizamos herramientas de análisis y diseño altamente especializadas para asegurarnos de que nuestras máquinas sean resistentes y duraderas. Los materiales y las estructuras se someten a duras pruebas de resistencia y elasticidad en condiciones extremas.

### CADENA FLEXIBLE CON LA MÁXIMA FIABILIDAD

Los modelos DX420LC-3, DX490LC-3 y DX530LC-3 están equipados con la misma cadena superfuerte. La separación entre eslabones de 21,6 cm, los pasadores con 4,7 cm de diámetro y el piñón de gran resistencia permiten una prolongada vida útil sin problemas, incluso en las condiciones más difíciles.

- Cadenas de oruga: las cadenas de oruga lubricadas y selladas están diseñadas específicamente para una mejor retención del pasador y el casquillo. Gracias al tratamiento térmico exclusivo, los eslabones ofrecen una superficie uniforme y un núcleo duro que aumenta su resistencia.
- Protectores de oruga: tres protectores por bastidor de oruga (dos protectores en DX420LC-3) evitan la salida de la oruga.



Para más seguridad, se pueden montar unos protectores de oruga de longitud completa.



Chasis variable		DX490LC-3 – DX530LC-3		Retraído / extendido
Estrecho		2,99 / 3,49 m		
Ancho		3,34 / 3,90 m		
Chasis fijo		DX420LC-3		
Estrecho		3,00 m		
Estándar		3,35 m		



### Pluma reforzada

En el cálculo de la distribución óptima de las cargas por la estructura de la pluma se ha empleado el análisis de elementos finitos (AEF). Esto, junto con el aumento del espesor de los materiales, limita la fatiga de los componentes y conlleva un incremento de la fiabilidad y la duración de los mismos.

### Conjunto del balancín

La incorporación de elementos fundidos y piezas de refuerzo ha permitido conferir más resistencia al conjunto del balancín y prolongar su duración. El centro del balancín y el saliente final se han reforzado y se han añadido barras reforzadas para proteger mejor la base del balancín.

### Ventilador del refrigerador de aceite con accionamiento hidráulico reversible

La ECU fija la velocidad de giro del ventilador de refrigeración de acuerdo con la temperatura del refrigerante, del aceite hidráulico y la temperatura ambiente; utiliza eficazmente la potencia del motor para reducir el consumo de combustible innecesario y reduce el ruido del ventilador a bajas rpm.



### Chasis en forma de X muy resistente

En el diseño del tren inferior en forma de X se han utilizado el análisis de elementos finitos y la simulación tridimensional por ordenador con el fin de garantizar una integridad y una durabilidad óptimas de la estructura. El engranaje oscilante es sólido y estable.

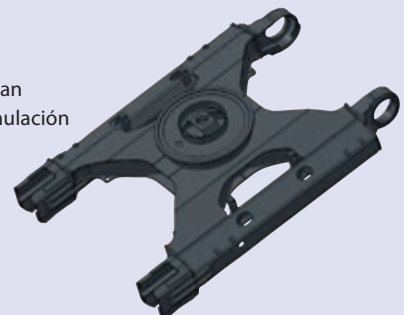

### Piñón de alta resistencia

El piñón tiene un tratamiento de endurecimiento por inducción y el patrón de profundidad del perfil de los dientes está optimizado para un servicio más duradero. Los piñones de acero fundido garantizan la máxima resistencia y durabilidad, incluso en las aplicaciones más exigentes. La forma de los dientes de los piñones ha sido rediseñada para evitar el traqueteo y aumentar la vida útil del componente.



### Polea y resorte para orugas integrados

La polea y el resorte se han ensamblado para ofrecer un rendimiento duradero y facilitar el mantenimiento. Una nueva junta y un nuevo vástago del cilindro permiten evitar fugas. El tratamiento térmico especial garantiza una óptima dureza y una resistencia al desgaste a largo plazo.

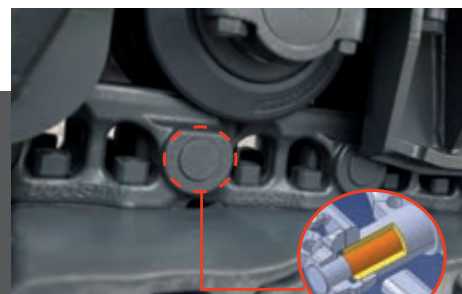

### Orugas

Para garantizar una fiabilidad duradera en cualquier situación, la cadena consta de eslabones autolubricados herméticos, protegidos de la contaminación externa. Las orugas se bloquean mediante pasadores atornillados accionados de forma mecánica. En las zonas sometidas a grandes tensiones, se ha reforzado el espesor de los eslabones.





**El tren inferior de gran resistencia proporciona una excelente estabilidad y durabilidad. Su diseño resulta perfecto en entornos de trabajo difíciles.**



**Casquillos sinterizados de gran resistencia**

En la articulación de la pluma se utiliza metal altamente lubricado para prolongar la duración del componente y alargar los intervalos de engrase. La articulación de la cuchara cuenta con casquillos EM (Enhanced Macrosurface). Estos presentan un patrón de superficie integrado y revestimiento de lubricación automática que garantizan un engrase optimizado y una expulsión eficiente de los desechos.

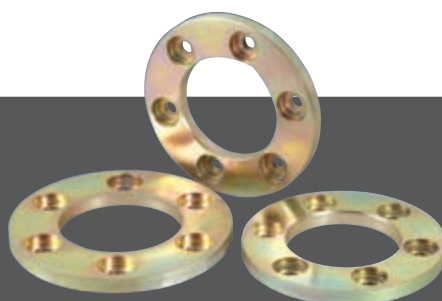

**Discos ultra resistentes al desgaste**

Para incrementar la resistencia al desgaste y alargar los intervalos de mantenimiento se han empleado materiales nuevos. Las placas de desgaste del interior y el exterior de las guarniciones de la cuchara incrementan en gran medida la duración de los discos.

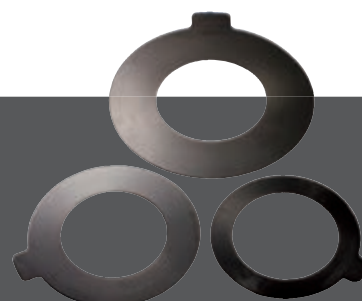

**Suplemento de polímero**

En la articulación de la cuchara se ha incorporado un suplemento de polímero que permite controlar el equipo con precisión y alargar los intervalos de engrase.



# Más valor, menos mantenimiento

Como las operaciones de mantenimiento son breves y se realizan a intervalos de tiempo largos, puede disponer de su equipo siempre que lo necesite. Nuestras máquinas están diseñadas para simplificar el mantenimiento, aunque los técnicos de Doosan están disponibles para proporcionar asistencia adicional cuando sea necesaria. Puede elegir el paquete que necesita de entre una amplia gama de contratos de servicio para obtener el máximo rendimiento de su máquina. El tiempo de actividad, la productividad y el valor residual se han maximizado, haciendo que estas excavadoras sean una opción económica y muy rentable.



## Acceso a los componentes

- Los paneles superior y lateral facilitan el acceso a los componentes del motor.
- Al separarse el radiador y el enfriador de aceite, el acceso para la limpieza es más fácil.



## Filtrado de aire eficaz

El filtro de aire forzado de gran capacidad elimina más del 99 % de las partículas suspendidas en el aire, mientras que el sistema de prefiltro emplea la fuerza centrífuga para eliminar el polvo. También está disponible como opción un filtro de aire en baño de aceite.

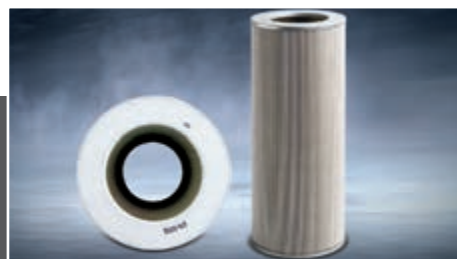

## Filtro protector de retorno de aceite

El sistema hidráulico cuenta con una protección más eficaz gracias al empleo de la tecnología de fibra de vidrio en el filtro principal de retorno de aceite. Como filtra más del 99,5% de las partículas extrañas, los cambios de aceite deben efectuarse con menos frecuencia.



## Filtros de aceite del motor

Los filtros de aceite del motor tienen una gran capacidad de filtración, por lo que el cambio de aceite se realiza a intervalos mayores. La ubicación de este filtro de fácil acceso evita la contaminación del espacio circundante.



## Prefiltros de combustible con sensor de separador de agua

Gracias al empleo de varios filtros se consigue filtrar el combustible con un alto grado de eficacia. Se emplean 2 prefiltros de combustible con separador de agua, que eliminan la humedad, la suciedad y los residuos del combustible. Cada filtro de combustible tiene un sensor asociado, que avisa en el momento en que es preciso drenar el agua.

## Acceso para mantenimiento sin complicaciones

- Existen unos grandes pasamanos junto a unos peldaños y placas antideslizantes que facilitan el acceso al compartimento del motor.
- El filtro de aire acondicionado de la cabina se puede cerrar y está colocado en un lateral de la cabina para facilitar el acceso.
- Un interruptor de corte de la batería hace que sea fácil desconectar la batería durante los almacenamientos prolongados.
- La pantalla del contador de horas se puede consultar fácilmente desde el suelo.
- Las válvulas de cierre montadas en los tubos del prefiltro y de las tuberías de drenaje del tanque de combustible facilitan el mantenimiento y evitan la contaminación por fugas.



- Para mejorar la accesibilidad y la comodidad durante el mantenimiento, todos los filtros (filtro de aceite del motor, prefiltro de combustible, filtro de combustible y filtro piloto) se encuentran en el compartimento de la bomba.





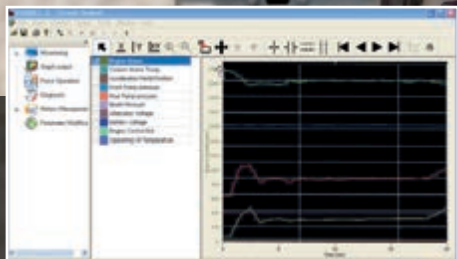

#### Control por PC

La función de control por PC permite la conexión al sistema e-EPOS. Esta función sirve para comprobar varios parámetros durante las operaciones de mantenimiento, incluidas la presión de la bomba y la velocidad del motor. Los parámetros se pueden guardar e imprimir para analizarlos.



#### Práctica caja de fusibles

La caja de fusibles está situada en el compartimento de almacenamiento detrás del asiento, lo que garantiza un entorno despejado y un acceso cómodo.



#### Interruptor de regeneración

La regeneración del filtro de partículas diésel es automática y no interfiere con el funcionamiento. Cuando el nivel de hollín es demasiado alto, un símbolo de advertencia alerta al operador de que puede activar la regeneración en cualquier momento.



#### Puntos de engrase agrupados

Para que el mantenimiento resulte más sencillo, los puntos de engrase se han agrupado.



# Especificaciones técnicas

## \* Motor

• <b>Modelo</b>	<b>DX420LC-3 / DX490LC-3 y DX530LC-3</b>
	ISUZU AL-6UZ1X / ISUZU AL-6WG1X
	De 4 tiempos refrigerado por agua, turbocompresor de geometría variable, inyección directa common rail, recirculación de los gases de escape (EGR)
• <b>N.º de cilindros</b>	6
• <b>Potencia nominal</b>	<b>DX420LC-3 / DX490LC-3 y DX530LC-3</b>
	367 PS (270 kW) a 2000 rpm / 394 PS (290 kW) a 1800 rpm (ISO 9249) 270 kW (362 CV) a 2000 rpm / 290 kW (389 CV) a 1800 rpm (SAE J1995) 258 kW (345 CV) a 2000 rpm / 276 kW (370 CV) a 1800 rpm (SAE J1349)
• <b>Par máximo</b>	<b>DX420LC-3 / DX490LC-3 y DX530LC-3</b>
	146 kgf/m (1430 Nm) a 1500 rpm / 198 kgf/m (1940 Nm) a 1350 rpm
• <b>Ralentí (bajo - alto)</b>	<b>DX420LC-3 / DX490LC-3 y DX530LC-3</b>
	900 [+/-25] - 2000 [+/-30] rpm / 950 [+/-25] - 1950 [+/-30] rpm
• <b>Cilindrada</b>	<b>DX420LC-3 / DX490LC-3 y DX530LC-3</b>
	9389 cm <sup>3</sup> / 15681 cm <sup>3</sup>
• <b>Diámetro interior x carrera</b>	<b>DX420LC-3 / DX490LC-3 y DX530LC-3</b>
	120 mm x 145 mm / 147 mm x 154 mm
• <b>Motor de arranque</b>	<b>DX420LC-3 / DX490LC-3 y DX530LC-3</b>
	24 V x 5,5 kW / 24 V x 7,0 kW
• <b>Baterías - Alternador</b>	
	2 x 12 V, 150 Ah - 24 V, 80 Ah
• <b>Filtro de aire</b>	
	Doble elemento y prefiltro separador de polvo con expulsión automática de polvo

## \* Sistema hidráulico

El cerebro de la excavadora es el sistema electrónico de optimización de la potencia (e-EPOS). Este sistema permite optimizar el rendimiento del sistema hidráulico en cualquier condición de trabajo y reduce en lo posible el consumo de combustible. El sistema e-EPOS está conectado a la unidad de control electrónico (ECU) del motor mediante un enlace de transferencia de datos que permite sincronizar el funcionamiento del motor y el sistema hidráulico.

- El sistema hidráulico permite realizar operaciones conjuntas o separadas
- Dos velocidades de desplazamiento que ofrecen un incremento del par o alta velocidad
- Sistema de bomba cross-sensing de ahorro de combustible
- Sistema de desaceleración automático
- Cuatro modos de funcionamiento, cuatro modos de potencia
- Botón de control de caudal en circuitos hidráulicos auxiliares
- Control de caudal de bomba asistido por ordenador

### • Presión máxima del sistema

Implemento (pluma/balancín/cuchara):	
Trabajo, desplazamiento:	330 kg/cm <sup>2</sup> [+10/0]
Rotación:	DX420LC-3: 280 kg/cm <sup>2</sup> DX490LC-3 y DX530LC-3: 300 kg/cm <sup>2</sup>
Potencia:	350 kg/cm <sup>2</sup> [+10/0]

## \* Bombas

Bomba	Tipo	Cilindrada (cm <sup>3</sup> /rev)		Caudal máx. a 1800 rpm (l/min)		Presión de válvula de seguridad (kgf/cm <sup>2</sup> )
		DX420LC-3	DX490LC-3 DX530LC-3	DX420LC-3	DX490LC-3 DX530LC-3	
Principal (2)	Tándem, pistón axial	185,0	200,0	2 X 333	2 X 360	-
Piloto	Marcha	10,8	10,8	24,1	24,1	40,8

## \* Peso

	Ancho de zapatillas (mm)	Peso operativo (kg)			Presión sobre el suelo (kgf/cm <sup>2</sup> )		
		DX420LC-3	DX490LC-3	DX530LC-3	DX420LC-3	DX490LC-3	DX530LC-3
Garra triple	600 (est.)	41,9	49,0	52,0	0,76	0,85	0,90
	750	42,6	50,0	53,0	0,62	0,69	0,73
	800	42,9	50,3	53,3	0,58	0,65	0,69
	850	43,3	50,8	53,8	0,53	0,58	0,62
Garra doble	600	42,0	49,1	52,1	0,76	0,85	0,90

DX420LC-3: con oruga estándar

DX490LC-3 / DX530LC-3: con oruga de anchura variable

## \* Tren inferior

Construcción general muy sólida. Todas las estructuras soldadas diseñadas para limitar el esfuerzo. Materiales duraderos de alta calidad. Chasis lateral soldado, con fijación rígida al tren inferior. Rodillos de oruga lubricados indefinidamente. Poleas y ruedas dentadas con juntas flotantes. Zapatillas de oruga de aleación endurecidas por inducción con triple garra. Pasadores de conexión tratados térmicamente. Ajustador de oruga hidráulico con mecanismo tensor con amortiguación.

### • Número de rodillos y zapatillas por lado

**DX420LC-3 / DX490LC-3 y DX530LC-3**

Rodillos superiores (zapatilla estándar):	2 / 1
Rodillos inferiores:	9/11
Número de eslabones y zapatillas por lado:	50 / 53
Longitud total de oruga:	5200 mm / 5455 mm

## \* Cilindros hidráulicos

Bielas de pistón y cajas de cilindro de acero de alta resistencia. Mecanismo amortiguador instalado en todos los cilindros para un funcionamiento sin sacudidas y mayor duración del pistón.

Cilindros	Cantidad	Diámetro interior x diámetro de vástago x carrera (mm)	
		DX420LC-3	DX490LC-3 y DX530LC-3
Pluma	2	170 x 115 x 1485	170 x 115 x 1650
Balancín	1	180 x 120 x 1820	190 x 130 x 1980
Cuchara	1	160 x 110 x 1320	170 x 115 x 1341
Cuchara Semi SLR	1	-	140 x 90 x 1150
Cuchara SLR	1	-	120 x 80 x 1060



### \* Mecanismo de giro

- Motor de pistón axial de gran par con caja de cambios de reducción planetaria bañada en aceite
- Círculo de giro: rodamiento de bolas de una hilera con engranaje interior de acero templado por inducción
- Engranaje interno y piñón en baño lubricante

• **Velocidad máx. de giro** **DX420LC-3 / DX490LC-3 y DX530LC-3**

0 a 8,8 rpm / 0 a 8,5 rpm

• **Par máx. de giro** **DX420LC-3 / DX490LC-3 y DX530LC-3**

(Ef.=79%) 16360 (13740) kgf/m / 20130 (15880) kgf/m

### \* Desplazamiento

Un motor de alto par de pistones axiales independiente impulsa cada oruga mediante un engranaje desmultiplicador planetario. Las dos palancas / pedales garantizan un desplazamiento suave con contrarrotación a demanda.

• **Velocidad de desplazamiento (bajo - alto)**

**DX420LC-3 / DX490LC-3 y DX530LC-3**

3,3 - 5,5 km/h / 3,1 - 5,4 km/h

• **Tracción máxima** **DX420LC-3 / DX490LC-3 y DX530LC-3**

(Ef.=75 - 85%) 18,6 - 34,8 t / 19,5 - 38,8 t

• **Inclinación máxima**

35° / 70%

### \* Cucharas

Tipo de cuchara	Capacidad (m <sup>3</sup> )	Ancho (mm)		Peso (kg)	DX420LC-3 Estándar 3,35 m / oruga estrecha de 3,00 m				Tipo de cuchara	Capacidad (m <sup>3</sup> )	Ancho (mm)		Peso (kg)	DX490LC-3 Ancha 3,90 m / estrecha 3,49 m		DX530LC-3 Ancha 3,90 m / estrecha 3,49 m					
		SAE	Con cuchillas laterales		Sin cuchillas laterales	Pluma: 6,70 m - Contrapeso: 8,2 t					SAE	Con cuchillas laterales		Sin cuchillas laterales	Pluma: 7,10 m - Contrapeso: 8,5 t * Zapata: 600 mm		Pluma: 6,30 m - Contrapeso: 11,1 t Zapata: 600 mm		Pluma: 9,00 m	Pluma: 11,00 m	
						Balancín: 2,60 m	Balancín: 2,95 m	Balancín: 3,25 m							Balancín: 3,95 m	Balancín: 2,40 m	Balancín: 2,90 m	Balancín: 6,00 m	Balancín: 8,00 m		
Uso general	1,44	1273	1192	1415	A/A	A/A	A/A	A/A	SLR	0,93	1236	1173	705	-	-	-	-	-	A		
	1,68	1429	1348	1516	A/A	A/A	A/A	A/C	Semi SLR	1,27	1445	1376	1091	-	-	-	-	A	-		
	1,90	1547	1466	1636	A/A	A/B	A/B	B/C	Semi	1,12	-	1500	1002	-	-	-	-	A	-		
	2,16	1745	1664	1755	A/C	B/C	B/C	C/D	DC**	1,37	-	1800	1117	-	-	-	-	A	-		
Tareas duras	1,55	1298	1224	1653	A/A	A/A	A/A	A/B	Uso general	1,80	1474	1381	1718	A/A	A/A	A/A	A/A	-	-		
	1,80	1452	1374	1762	A/A	A/B	A/B	B/C		2,14	1682	1588	1910	A/A	A/A	A/A	A/A	-	-		
	2,05	1602	1524	1910	A/B	B/C	B/C	C/D		2,39	1837	1744	2027	A/B	A/B	A/A	A/A	-	-		
	2,31	1758	1680	2020	B/C	C/D	C/D	D/-		2,86	2130	2037	2279	B/C	C/D	A/A	A/A	-	-		
	-	-	-	-	-	-	-	-		1,73	1301	1224	1831	A/A	A/A	A/A	A/A	-	-		
	-	-	-	-	-	-	-	-		2,01	1451	1374	1948	A/A	A/A	A/A	A/A	-	-		
	-	-	-	-	-	-	-	-		2,29	1601	1524	2106	A/A	A/B	A/A	A/A	-	-		
	-	-	-	-	-	-	-	-		2,85	1901	1824	2381	B/C	C/D	A/A	A/A	-	-		
Roca	1,51	-	1497	1623	A/A	A/A	A/A	A/B	Tareas duras	3,20	2101	2024	2601	C/D	C/D	A/A	A/A	-	-		
	-	-	-	-	-	-	-	-		3,60	2306	2229	2740	D/-	D/-	A/B	A/B	-	-		
									Roca	1,71	-	1572	1971	A/A	A/A	A/A	A/A	-	-		

A: Apto para materiales con densidad igual o inferior a 2100 kg/m<sup>3</sup>

B: Apto para materiales con densidad igual o inferior a 1800 kg/m<sup>3</sup>

(\*) El contrapeso para DX490LC-3 estrecha es 9,2 t (\*\*\*) Limpieza de cunetas

C: Apto para materiales con densidad igual o inferior a 1500 kg/m<sup>3</sup>

D: Apto para materiales con densidad igual o inferior a 1200 kg/m<sup>3</sup>

Según ISO 10567 y SAE J296, longitud del balancín sin acoplador rápido. Zapata: 600 mm. Solo para referencia.

### \* Fuerzas de excavación (ISO)

DX420LC-3		Pluma: 6700 mm Balancín: 3250 mm Cuchara: 1,90 m <sup>3</sup>	Pluma: 6700 mm Balancín: 2600 mm Cuchara: 2,16 m <sup>3</sup>	Pluma: 6700 mm Balancín: 2950 mm Cuchara: 1,90 m <sup>3</sup>	Pluma: 6700 mm Balancín: 3950 mm Cuchara: 1,44 m <sup>3</sup>	Pluma: 6700 mm Balancín para tareas pesadas: 3250 mm Cuchara para rocas: 1,51 m <sup>3</sup>
CUCHARA (Normal / Presión arriba)	t	25,6 / 27,1	25,6 / 27,1	25,6 / 27,1	25,6 / 27,1	25,6 / 27,1
	kN	251,0 / 265,7	251,0 / 265,7	251,0 / 265,7	251,0 / 265,7	251,0 / 265,7
BALANCÍN (Normal / Presión arriba)	t	18,6 / 19,7	23,0 / 24,4	20,7 / 21,9	16,0 / 16,9	18,6 / 19,7
	kN	182,4 / 193,2	225,5 / 239,3	203,0 / 214,7	156,9 / 165,7	182,4 / 193,2
DX490LC-3		Pluma: 7100 mm Balancín: 3350 mm Cuchara: 2,14m <sup>3</sup>	Pluma: 7100 mm Balancín: 2900 mm Cuchara: 2,39 m <sup>3</sup>	Pluma para tareas pesadas 7100 mm Balancín para tareas pesadas: 3350 mm Cuchara para rocas: 1,71 m <sup>3</sup>		
CUCHARA (Normal / Presión arriba)	t	29,0 / 30,8	29,0 / 30,8	29,0 / 30,8		
	kN	284,4 / 302,0	284,4 / 302,0	284,4 / 302,0		
BALANCÍN (Normal / Presión arriba)	t	21,4 / 22,7	24,4 / 25,8	21,4 / 22,7		
	kN	209,8 / 222,6	239,3 / 253,0	209,8 / 222,6		
DX530LC-3		Pluma: 6300 mm Balancín: 2900 mm Cuchara: 3,20 m <sup>3</sup>	Pluma: 6300 mm Balancín: 2400 mm Cuchara: 3,60 m <sup>3</sup>	Pluma: 9000 mm Balancín: 6000 mm Cuchara Semi SLR: 1,27 m <sup>3</sup>	Pluma: 11000 mm Balancín: 8000 mm Cuchara SLR: 0,93 m <sup>3</sup>	
CUCHARA (Normal / Presión arriba)	t	29,0 / 30,8	29,0 / 30,8	29,0 / 30,8		
	kN	284,4 / 302,0	284,4 / 302,0	284,4 / 302,0		
BALANCÍN (Normal / Presión arriba)	t	24,4 / 25,8	28,3 / 30,0	13,8 / 15,1		
	kN	239,3 / 253,0	277,5 / 294,2	135,3 / 148,1		



# Dimensiones

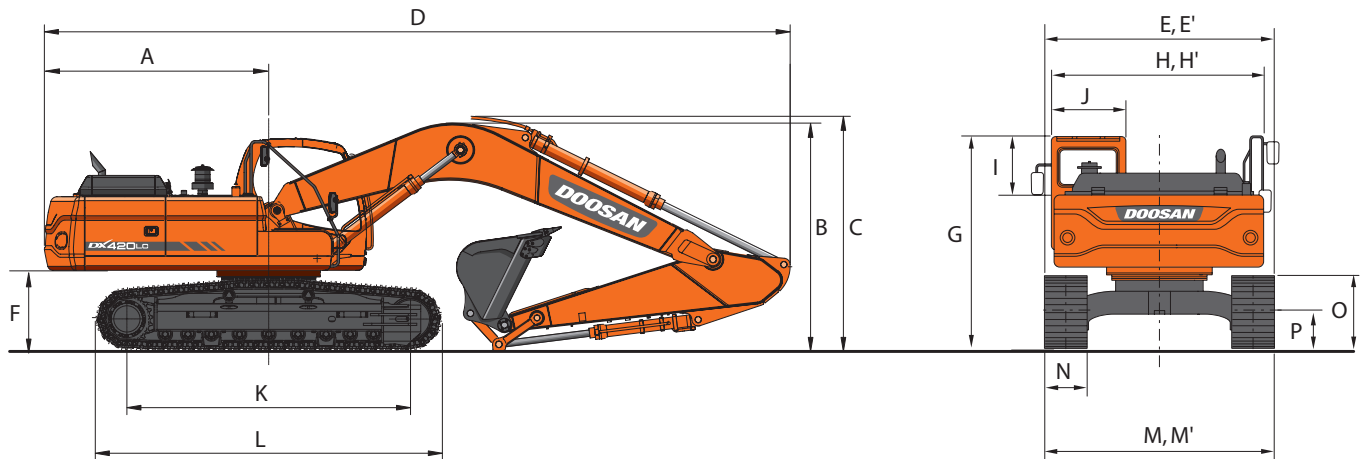

## \* Dimensiones

		DX420LC-3 (orugas fijas)					DX490LC-3 y DX530LC-3 (orugas variables)						
Longitud de la pluma (mm)		6700				6700 HD	7100		7100HD	6300		9000	11000
Longitud del balancín (mm)		3250	2600	2950	3950	3250 HD	3350	2900	3350HD	2400	2900	6000	8000
Capacidad de la cuchara (m <sup>3</sup> )		1,90	2,16	1,90	1,44	1,51 Rocas	2,14	2,39	1,71 Rocas	3,60	3,20	1,27	0,93
Una	Radio de giro del voladizo (mm)	3760	3760	3760	3760	3760	3800	3800	3800	3800	3800	3800	3800
B	Altura de envío (pluma) (mm)	3350	3585	3570	3390	3350	3580	3800	3580	4010	4125	3765	3935
C	Altura de envío (latiguillo) (mm)	3455	3680	3660	3495	3455	3705	3895	3705	4060	4165	3910	4070
D	Longitud de envío (mm)	11750	11860	11835	11760	11750	12230	12330	12230	11720	11530	14155	16195
E	Ancho de envío est. (ancho*) - mm	3350	3350	3350	3350	3350	3340	3340	3340	3340	3340	3340	3340
E'	Ancho de envío estrecho (mm)	3000	3000	3000	3000	3000	2990	2990	2990	2990	2990	2990	2990
F	Distancia al contrapeso (mm)	1265	1265	1265	1265	1265	1460	1460	1460	1460	1460	1460	1460
G	Altura hasta techo de cabina (mm)	3154	3154	3154	3154	3154	3350	3350	3350	3350	3350	3350	3350
H	Ancho del habitáculo (mm)	2990	2990	2990	2990	2990	2990	2990	2990	2990	2990	2990	2990
H'	Ancho del habitáculo (pasarela) - mm	-	-	-	-	-	3296	3296	3296	3296	3296	3296	3296
I	Altura de cabina hasta techo del habitáculo (mm)	845	845	845	845	845	845	845	845	845	845	845	845
J	Ancho de la cabina (mm)	1010	1010	1010	1010	1010	1010	1010	1010	1010	1010	1010	1010
K	Distancia del tambor (mm)	4250	4250	4250	4250	4250	4470	4470	4470	4470	4470	4470	4470
L	Longitud de la oruga (mm)	5200	5200	5200	5200	5200	5455	5455	5455	5455	5455	5455	5455
M	Ancho de tren inferior est. (ancho*) - (mm)	3350	3350	3350	3350	3350	3340 / 3900**	3340 / 3900**	3340 / 3900**	3340 / 3900**	3340 / 3900**	3340 / 3900**	3340 / 3900**
M	Ancho del tren inferior estrecho (mm)	3000	3000	3000	3000	3000	2990 / 3490**	2990 / 3490**	2990 / 3490**	2990 / 3490**	2990 / 3490**	2990 / 3490**	2990 / 3490**
N	Ancho de zapatas est. (mm)	600	600	600	600	600	600	600	600	600	600	600	600
O	Altura de la oruga (mm)	1050	1050	1050	1050	1050	1210	1210	1210	1210	1210	1210	1210
P	Distancia hasta el suelo (mm)	540	540	540	540	540	770	770	770	770	770	770	770

(\*) : DX490LC-3 y DX530LC-3 "E" y "M" se refieren al ancho de orugas variable

(\*\*): retraída / extendida

## \* Pesos de los componentes

Elemento	unidad	DX420LC-3	DX490LC-3	DX530LC-3	Notas
Estructura superior sin frente	kg	9715	10600		sin contrapeso
Contrapeso	kg	8200	8500 / 9200	11100	
Conjunto de estructura inferior	kg	15050*	19330**		(*) Oruga estándar de zapatas 600 mm (**) Oruga de ancho variable de zapata de 600 mm
Conjunto delantero	kg	8820	10474	10525	Según el estándar †
Pluma	mm	6700 / 6700 HD	6300 / 7100 / HD 7100 / 9000* / 11000*		casquillo incluido
	kg	2920 / 3126	3512 / 3756 / 3747 / 4017 / 4499		(*) Solo DX490LC-3 y DX530LC-3
Balancín	mm	2600 / 2950 / 3250 / HD 3250 / 3950	2400 / 2900 / 3350 / HD 3350 / 6000* / 8000*		casquillo incluido
	kg	1333 / 1570 / 1460 / 1541 / 1720	1510 / 1570 / 1731 / 1756 / 2049 / 2457		(*) Solo DX490LC-3 y DX530LC-3
Cuchara	kg	(1,90 m <sup>3</sup> ) 1627	(2,14 m <sup>3</sup> ) 1910		
Cilindro de la pluma (cada uno)	kg	383	424		
Cilindro del balancín	kg	520	625 (pluma de 7,10 m) / 570 (pluma de 6,30 m)		
Cilindro de la cuchara	kg	340	Balancín de 6,00 m*: Balancín de 240 / 8,00 m*: 145 / resto: 371		(*) solo DX530LC-3

(†) DX420LC-3: frente estándar – Pluma de 6,70 m, balancín de 3,25 m, cuchara de uso general de 1,90 m<sup>3</sup>

DX490LC-3: frente estándar – Pluma de 7,10 m, balancín de 3,35 m, cuchara de uso general de 2,14 m<sup>3</sup>

DX530LC-3: frente estándar – Pluma de 6,30 m, balancín de 2,90 m, cuchara para tareas duras de 3,20 m<sup>3</sup>



# Perímetro de trabajo

DX420LC-3  
DX490LC-3  
DX530LC-3

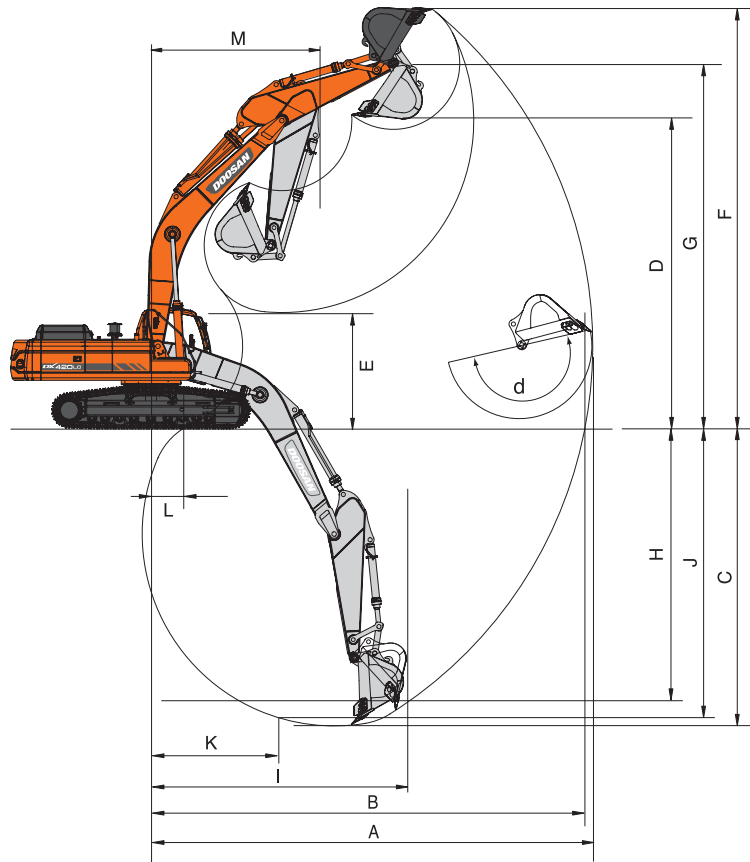

## \* Perímetro de trabajo

		DX420LC-3					DX490LC-3 y DX530LC-3 (orugas variables)						
		6700				6700 HD	7100		7100HD	6300		9000	11000
Longitud de la pluma (mm)													
Longitud del balancín (mm)		3250	2600	2950	3950	3250 HD	3350	2900	3350HD	2400	2900	6000	8000
Capacidad de la cuchara (m³)		1,90	2,16	1,90	1,44	1,51 Rocas	2,14	2,39	1,71 Rocas	3,60	3,20	1,27	0,93
A	Alcance máx. de excavación (mm)	11495	10880	11200	12180	11495	12125	11720	12125	10340	10765	16060	19615
B	Alcance máx. de excavación (suelo) (mm)	11290	10660	10980	11980	11290	11865	11455	11865	10035	10475	15870	19455
C	Profundidad máx. de excavación (mm)	7740	7080	7435	8435	7740	7790	7340	7790	6270	6765	11795	15125
D	Altura máx. de carga (mm)	7710	7385	7535	8100	7710	7865	7725	7865	6585	6685	9800	11890
E	Altura mín. de carga (mm)	2995	3660	3300	2300	2995	3130	3580	3130	3460	2930	2076	1465
F	Altura máx. de excavación (mm)	10820	10820	10625	11240	10820	11050	10920	11050	9575	9705	12755	14435
G	Altura máx. del pasador de la cuchara (mm)	9440	9115	9260	9830	9440	9690	9550	9690	8410	8510	11415	13355
H	Profundidad máx. de excavación vertical (mm)	4320	3630	3980	5110	4320	4370	4045	4370	2270	2885	10300	12805
I	Radio máx. en vertical (mm)	9440	9170	9315	9700	9440	9970	9710	9970	9170	9315	9515	12165
J	Profundidad máx. de excavación (nivel 8) (mm)	7555	6870	7240	8290	7555	7635	7165	7635	6040	6555	11670	15010
K	Radio mín. de línea 8 (mm)	3420	3395	3400	3475	3420	3895	3885	3895	3215	3195	4885	6165
L	Alcance mín. de excavación (mm)	785	2365	1760	-225	785	840	2010	840	1985	1110	-109	40
M	Radio de giro mín. (mm)	4475	4495	4505	4555	4475	5210	5235	5210	4785	4755	6525	7825
d	Ángulo de la cuchara (°)	183	183,7	183	183,9	183	189,1	181,2	189,1	183,1	181,1	175,2	177,6





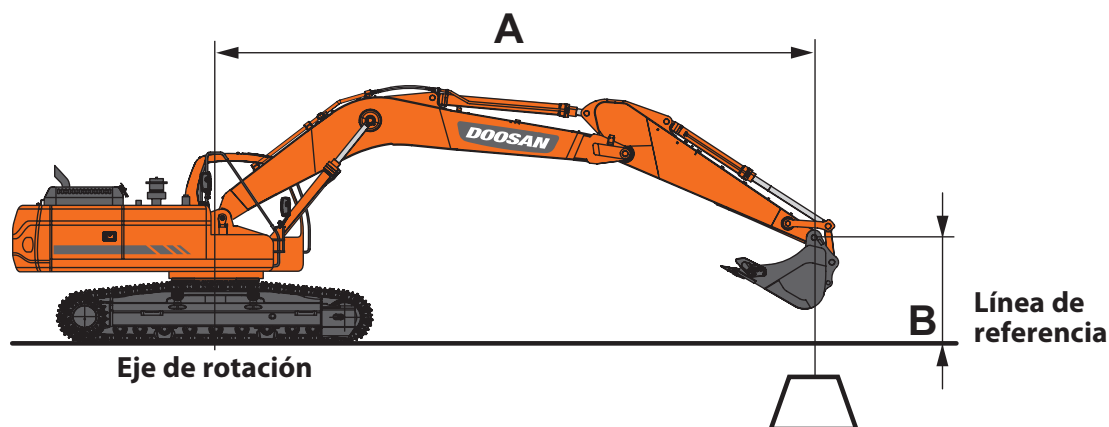

### DX420LC-3 - Configuración estándar

Ancho de oruga estándar: 3350 mm • Pluma: 6700 mm • Balancín: 3250 mm • Sin cuchara • Zapata: 600 mm • Contrapeso: 8200 kg

Unidades: 1000 kg

A (m) \ B (m)	1,5		3,0		4,5		6,0		7,5		9,0		Elevación máx.		A (m)
7,5									9,77 *	9,15			9,42 *	9,42 *	6,92
6,0									10,13 *	8,98			8,57 *	6,60	8,97
4,5					16,30 *	16,30 *	12,77 *	12,20	11,00 *	8,65	9,96	6,45	8,66 *	5,90	9,48
3,0					20,57 *	17,38	14,81 *	11,45	12,07 *	8,26	9,75	6,26	8,61	5,52	9,73
1,5					18,92 *	16,28	16,48 *	10,83	12,57	7,91	9,54	6,08	8,47	5,40	9,74
0 (suelo)					20,72 *	15,88	17,33	10,45	12,29	7,66	9,40	5,94	8,68	5,50	9,52
-1,5			14,63 *	14,63 *	23,10 *	15,84	17,16	10,30	12,17	7,55	9,37	5,92	9,32	5,89	9,03
-3,0	18,00 *	18,00 *	23,11 *	23,11 *	21,27 *	16,01	16,29 *	10,36	12,22	7,61			10,70	6,74	8,24
-4,5			23,61 *	23,61 *	17,98 *	16,41	13,79 *	10,64					10,97 *	8,55	7,06
-6,0													10,59 *	10,59 *	4,93

### Opción 1

Ancho de oruga estándar: 3350 mm • Pluma: 6700 mm • Balancín: 2600 mm • Sin cuchara • Zapata: 600 mm • Contrapeso: 8200 kg

Unidades: 1000 kg

A (m) \ B (m)	3,0		4,5		6,0		7,5		9,0		Elevación máx.		A (m)
9,0					11,57 *	11,57 *					11,56 *	11,56 *	6,01
7,5											10,97 *	9,13	7,41
6,0					12,16 *	12,16 *	11,04 *	8,85			10,82 *	7,46	8,30
4,5			18,37 *	18,37 *	13,88 *	11,98	11,79 *	8,56			10,16	6,58	8,85
3,0					15,76 *	11,28	12,72 *	8,21	9,73	6,26	9,54	6,14	9,11
1,5					17,12 *	10,75	12,55	7,91	9,58	6,12	9,38	6,00	9,13
0 (suelo)			18,16 *	15,97	17,35	10,48	12,34	7,72			9,67	6,15	8,88
-1,5			22,27 *	16,06	17,14 *	10,43	12,30	7,68			10,55	6,68	8,36
-3,0	24,99 *	24,99 *	19,93 *	16,32	15,57 *	10,58	11,82 *	7,85			11,79 *	7,84	7,51
-4,5	19,61 *	19,61 *	15,83 *	15,83 *	11,91 *	11,01					11,36 *	10,61	6,17

### Opción estrecha

Ancho de oruga estrecha: 3000 mm • Pluma: 6700 mm • Balancín: 3250 mm • Sin cuchara • Zapata: 600 mm • Contrapeso: 8200 kg

Unidades: 1000 kg













A (m) \ B (m)	1,5		3,0		4,5		6,0		7,5		9,0		Elevación máx.		A (m)
9,0													9,42 *	9,17	6,92
7,5									9,77 *	8,04			8,77 *	6,90	8,15
6,0									10,13 *	7,88			8,57 *	5,76	8,97
4,5					16,30 *	16,30 *	12,77 *	10,63	11,00 *	7,56	9,91	5,62	8,66 *	5,12	9,48
3,0					20,57 *	14,79	14,81 *	9,90	12,07 *	7,18	9,71	5,43	8,57	4,78	9,73
1,5					18,92 *	13,74	16,48 *	9,30	12,51	6,83	9,50	5,25	8,43	4,66	9,74
0 (suelo)					20,72 *	13,37	17,25	8,93	12,23	6,59	9,35	5,12	8,64	4,74	9,52
-1,5			14,63 *	14,63 *	23,10 *	13,33	17,09	8,80	12,11	6,49	9,33	5,10	9,28	5,07	9,03
-3,0	18,00 *	18,00 *	23,11 *	23,11 *	21,27 *	13,49	16,29 *	8,85	12,17	6,54			10,65	5,81	8,24
-4,5			23,61 *	23,61 *	17,98 *	13,88	13,79 *	9,12					10,97 *	7,38	7,06
-6,0													10,59 *	10,59 *	4,93



## DX490LC-3 - Configuración estándar

Anchura variable de oruga ancha: 3900 mm • Pluma: 7100 mm • Balancín: 3350 mm • Sin cuchara • Zapata: 600 mm • Contrapeso: 8500 kg











Unidades: 1000 kg

A (m) \ B (m)	3,0		4,5		6,0		7,5		9,0		Elevación máx.		A (m)
													
9,0							10,95 *	10,95 *			8,55 *	8,55 *	7,92
7,5							10,95 *	10,95 *			8,11 *	8,11 *	8,96
6,0							11,68 *	11,68 *	10,87 *	9,05	7,99 *	7,98	9,66
4,5			20,58 *	20,58 *	15,36 *	15,36 *	12,82 *	11,75	11,39 *	8,82	8,10 *	7,28	10,09
3,0			21,50 *	21,50 *	17,61 *	15,62	14,06 *	11,23	11,76	8,54	8,43 *	6,93	10,28
1,5			16,95 *	16,95 *	19,26 *	14,87	15,08 *	10,79	11,49	8,29	9,01 *	6,84	10,25
0 (suelo)			21,31 *	21,31 *	19,96 *	14,47	14,82	10,50	11,31	8,12	9,74	7,02	9,99
-1,5	17,16 *	17,16 *	25,91 *	22,78	19,69 *	14,35	14,69	10,38	11,26	8,08	10,48	7,54	9,49
-3,0	26,32 *	26,32 *	23,69 *	23,06	18,40 *	14,46	14,52 *	10,45			11,74 *	8,60	8,69
-4,5	25,50 *	25,50 *	19,97 *	19,97 *	15,65 *	14,80	11,58 *	10,81			11,53 *	10,80	7,51

## Opción 1

Anchura variable de oruga ancha: 3900 mm • Pluma: 6300 mm • Balancín: 2400 mm • Sin cuchara • Zapata: 600 mm • Contrapeso: 9200 kg











Unidades: 1000 kg

A (m) \ B (m)	3,0		4,5		6,0		7,5		Elevación máx.		A (m)
											
7,5									14,02 *	14,02 *	6,84
6,0					15,14 *	15,14 *	13,86 *	12,64	13,79 *	11,98	7,74
4,5					17,00 *	17,00 *	14,53 *	12,34	13,85 *	10,57	8,28
3,0					19,02 *	16,61	15,47 *	11,96	13,51	9,92	8,51
1,5					20,39 *	16,03	16,08	11,65	13,42	9,82	8,47
0 (suelo)			27,61 *	24,72	20,69 *	15,75	15,90	11,48	14,10	10,26	8,15
-1,5			25,66 *	24,87	19,70 *	15,75	15,12 *	11,54	15,05 *	11,50	7,52
-3,0	27,55 *	27,55 *	21,91 *	21,91 *	16,74 *	16,06			14,99 *	14,43	6,48



## Opción estrecha

Anchura variable de oruga estrecha: 3490 mm • Pluma: 6300 mm • Balancín: 2900 mm • Sin cuchara • Zapata: 600 mm • Contrapeso: 9200 kg

Unidades: 1000 kg

A (m) \ B (m)	3,0		4,5		6,0		7,5		Elevación máx.		A (m)
											
7,5									12,57 *	11,43	7,36
6,0							13,01 *	10,96	12,40 *	9,43	8,20
4,5			20,70 *	20,70 *	16,12 *	14,97	13,88 *	10,64	12,72 *	8,39	8,71
3,0					18,32 *	14,18	14,98 *	10,25	12,43	7,88	8,93
1,5					20,01 *	13,56	15,91 *	9,90	12,33	7,77	8,89
0 (suelo)			28,09 *	20,21	20,70 *	13,21	15,70	9,68	12,86	8,06	8,59
-1,5	25,40 *	25,40 *	26,70 *	20,23	20,17 *	13,12	15,65	9,64	14,28	8,88	7,99
-3,0	31,25 *	31,25 *	23,61 *	20,54	18,01 *	13,29			14,65 *	10,72	7,03
-4,5			17,58 *	17,58 *					14,05 *	14,05 *	5,49

- Las capacidades de elevación son conformes a la norma ISO 10567:2007 (E).
- El punto de carga se encuentra en el extremo del balancín.
- \* = Las cargas nominales se basan en la capacidad hidráulica.
- Las cargas nominales que se muestran no superan el 75 % de la carga de vuelco o el 87 % de la capacidad de elevación hidráulica.
- Para obtener la capacidad de elevación con cuchara, hay que restar el peso real de la cuchara de los valores.
- Las configuraciones indicadas no reflejan necesariamente el equipamiento de serie de la máquina.

 : Valor nominal sobre el frente  
 : Valor nominal en lateral o 360°

## DX530LC-3 - Configuración estándar

Anchura variable de oruga ancha: 3900 mm • Pluma: 6300 mm • Balancín: 2900 mm • Sin cuchara • Zapata: 600 mm • Contrapeso: 11100 kg

Unidades: 1000 kg

A (m) \ B (m)	3,0		4,5		6,0		7,5		Elevación máx.		A (m)	
7,5										12,57 *	12,57 *	7,36
6,0							13,01 *	13,01 *		12,40 *	12,13	8,20
4,5			20,70 *	20,70 *	16,12 *	16,12 *	13,88 *	13,71		12,72 *	10,86	8,71
3,0					18,32 *	18,32 *	14,98 *	13,31		13,20 *	10,26	8,93
1,5					20,01 *	17,86	15,91 *	12,95		13,56 *	10,16	8,89
0 (suelo)			28,09 *	27,40	20,70 *	17,50	16,29 *	12,72		13,98 *	10,56	8,59
-1,5	25,40 *	25,40 *	26,70 *	26,70 *	20,17 *	17,41	15,71 *	12,68		14,40 *	11,65	7,99
-3,0	31,25 *	31,25 *	23,61 *	23,61 *	18,01 *	17,59				14,65 *	14,08	7,03
-4,5			17,58 *	17,58 *						14,05 *	14,05 *	5,49

## Opción 1

Anchura variable de oruga ancha: 3900 mm • Pluma: 7100 mm • Balancín: 2900 mm • Sin cuchara • Zapata: 600 mm • Contrapeso: 11100 kg

Unidades: 1000 kg

A (m) \ B (m)	3,0		4,5		6,0		7,5		9,0		Elevación máx.		A (m)
9,0											11,69 *	11,69 *	7,38
7,5							11,68 *	11,68 *			11,03 *	11,03 *	8,50
6,0					14,06 *	14,06 *	12,34 *	12,34 *	11,49 *	10,34	10,84 *	9,9	9,23
4,5					16,22 *	16,22 *	13,41 *	13,4	11,88 *	10,16	10,99 *	9,04	9,68
3,0					18,35 *	17,81	14,56 *	12,91	12,44 *	9,91	11,44 *	8,62	9,88
1,5					19,75 *	17,17	15,45 *	12,52	12,89 *	9,7	11,51	8,54	9,85
0 (suelo)			18,88 *	18,88 *	20,13 *	16,87	15,83 *	12,29	12,98 *	9,57	11,91	8,81	9,58
-1,5			25,21 *	25,21 *	19,56 *	16,83	15,49 *	12,23	12,31 *	9,59	12,19 *	9,52	9,05
-3,0	28,13 *	28,13 *	22,66 *	22,66 *	17,90 *	16,99	14,06 *	12,36			12,20 *	10,99	8,21
-4,5	22,44 *	22,44 *	18,40 *	18,40 *	14,48 *	14,48 *					11,67 *	11,67 *	6,95

## Opción estrecha

Anchura variable de oruga estrecha: 3490 mm • Pluma: 6300 mm • Balancín: 2900 mm • Sin cuchara • Zapata: 600 mm • Contrapeso: 11100 kg

Unidades: 1000 kg

A (m) \ B (m)	3,0		4,5		6,0		7,5		Elevación máx.		A (m)	
7,5										12,57 *	12,57 *	7,36
6,0							13,01 *	12,12		12,40 *	10,46	8,20
4,5			20,70 *	20,70 *	16,12 *	16,12 *	13,88 *	11,80		12,72 *	9,35	8,71
3,0					18,32 *	15,73	14,98 *	11,40		13,20 *	8,82	8,93
1,5					20,01 *	15,10	15,91 *	11,06		13,52	8,71	8,89
0 (suelo)			28,09 *	22,54	20,70 *	14,75	16,29 *	10,84		13,98 *	9,04	8,59
-1,5	25,40 *	25,40 *	26,70 *	22,57	20,17 *	14,67	15,71 *	10,80		14,40 *	9,95	7,99
-3,0	31,25 *	31,25 *	23,61 *	22,87	18,01 *	14,84				14,65 *	11,98	7,03
-4,5			17,58 *	17,58 *						14,05 *	14,05 *	5,49

## Opción Semi SLR

Anchura variable de oruga ancha: 3900 mm • Pluma: 9000 mm • Balancín: 6000 mm • Sin cuchara • Zapata: 900 mm • Contrapeso: 11100 kg

Unidades: 1000 kg

A (m) \ B (m)	1,5		3,0		4,5		6,0		7,5		9,0		10,5		12,0		13,5		Elevación máx.		A (m)
10,5																			4,94 *	4,94 *	11,98
9,0															6,27 *	6,27 *			4,82 *	4,82 *	12,87
7,5															6,41 *	6,41 *	4,89 *	4,89 *	4,79 *	4,79 *	13,53
6,0												7,02 *	7,02 *		6,71 *	6,71 *	6,33 *	5,84	4,83 *	4,83 *	14,00
4,5										8,40 *	8,40 *	7,63 *	7,63 *		7,10 *	6,97	6,77 *	5,73	4,94 *	4,94 *	14,30
3,0					18,11 *	18,11 *	14,10 *	14,10 *	11,12 *	11,12 *	9,40 *	9,40 *	8,29 *	8,26	7,55 *	6,75	7,04 *	5,59	5,13 *	5,00	14,44
1,5					11,33 *	11,33 *	16,29 *	16,29 *	12,54 *	12,54 *	10,35 *	9,88	8,95 *	7,94	7,99 *	6,53	7,32 *	5,46	5,40 *	4,92	14,41
0 (suelo)			6,22 *	6,22 *	11,43 *	11,43 *	17,78 *	16,52	13,65 *	12,14	11,15 *	9,48	9,51 *	7,67	8,38 *	6,35	7,30	5,34	5,77 *	4,94	14,23
-1,5	7,52 *	7,52 *	8,98 *	8,98 *	13,30 *	13,30 *	18,56 *	16,08	14,38 *	11,77	11,72 *	9,19	9,94 *	7,46	8,50	6,21	7,21	5,26	6,30 *	5,07	13,88
-3,0	10,19 *	10,19 *	11,86 *	11,86 *	16,07 *	16,07 *	18,74 *	15,90	14,69 *	11,57	12,02 *	9,02	10,11	7,33	8,42	6,13			7,04 *	5,32	13,35
-4,5	12,99 *	12,99 *	15,06 *	15,06 *	19,63 *	19,63 *	18,38 *	15,91	14,59 *	11,52	11,99 *	8,97	10,07	7,30	8,42	6,13			7,89	5,75	12,63
-6,0	16,11 *	16,11 *	18,77 *	18,77 *	22,70 *	22,70 *	17,47 *	16,07	14,02 *	11,60	11,55 *	9,03	9,63 *	7,36					8,28 *	6,47	11,66
-7,5	19,76 *	19,76 *	23,36 *	23,36 *	20,28 *	20,28 *	15,86 *	15,86 *	12,82 *	11,83	10,48 *	9,22							8,54 *	7,70	10,38
-9,0			22,12 *	22,12 *	16,63 *	16,63 *	13,19 *	13,19 *	10,56 *	10,56 *									8,66 *	8,66 *	8,66



# Equipo de serie y opcional

DX420LC-3  
DX490LC-3  
DX530LC-3

## \* Equipo de serie

<b>Motor</b>
Motor diésel ISUZU combinado con sistema e-EPOS, inyección directa common-rail, cumple la normativa EU Fase IIB, EGR, filtro de partículas diésel DX420LC3: AL-6UZ1X / DX490LC-3: DX530LC-3: AL-6WG1X
Función de ralentí automático
<b>Sistema hidráulico</b>
Regeneración de caudal de pluma y balancín
Válvulas antirrebote de la parte giratoria
Puertos adicionales (válvula)
Función de sobrealimentación inmediata
Tubos para martillo hidráulico
Amortiguación y juntas del cilindro
Control de flujo auxiliar hidráulico y la presión desde el panel de visualización
<b>Cabina e interior</b>
Estructura de protección contra el vuelco (ROPS)
Cabina presurizada e insonorizada, montaje CabSus
Asiento neumático regulable y calefactado con reposacabezas y reposabrazos ajustables
Aire acondicionado con control de climatización
Ventanilla delantera abatible con parasol y ventanilla inferior delantera desmontable
Ventanillas correderas delantera y trasera con cierre
Limpiaparabrisas superior intermitente
Visor para lluvia
Desempañador automático de ventana trasera
Palancas de control PPC ajustable con la muñeca para balancín, pluma, cuchara y giro, con control de desplazamiento proporcional de implementos y botones hidráulicos auxiliares
Pedales de desplazamiento y palancas manuales
Conmutador giratorio con sistema de gestión de implemento
Monitor LCD en color de 7 pulgadas (18 cm)
Indicador de control de velocidad del motor (rpm) e indicador de control de combustible
Velocidad de desplazamiento automática
4 modos de funcionamiento y 4 modos de trabajo
Interruptor de regeneración del filtro de partículas diésel
Encendedor y cenicero
Luz en techo
Portavasos
Varios compartimentos de almacenamiento (p. ej., portadocumentos bajo el asiento)
Área de almacenamiento de herramientas
Compartimento caliente/refrigerado
Suelo liso y espacioso fácil de limpiar
Llave maestra
Protección antirrobo
Altavoces y conexiones para radio
Interruptor de encendido/apagado a distancia de la radio
Toma eléctrica adicional de 12 V
Puerto de comunicaciones en serie para interconectar el PC/portátil
Puerto USB y entrada auxiliar (toma MP3)
<b>Seguridad</b>
Válvulas de seguridad en cilindro de pluma y balancín
Dispositivo de aviso de sobrecarga
Pasamanos y escalón grandes
Girofaro
Cámara trasera
Placas antideslizantes de metal perforado
Palanca hidráulica de bloqueo
Cristal de seguridad
Martillo para salida de emergencia
Retrovisores izquierdo y derecho
Puntos de articulación reforzados de acero fundido
Tapones de combustible y cubiertas con cierre
Interruptor de corte de la batería
Luces de trabajo halógenas (2 en el bastidor delantero, 4 delanteras en cabina, 2 traseras en cabina, 2 en pluma y 1 en parte trasera)
Parada de emergencia del motor e interruptores de control de bomba hidráulica
Sistema de prevención de arranque del motor
Freno de estacionamiento y el pasador de bloqueo de cabina abatible
<b>Otro</b>
Pluma de DX420LC-3: 6,70 m - balancín: 3,25 m
Pluma de DX490LC-3: 7,10 m - balancín: 3,35 m / DX530LC-3: 6,30 m - balancín: 2,90 m
Contrapeso: DX420LC-3: 8200 kg / DX490LC-3: 8500 kg / DX530LC-3: 11100 kg
Bomba de llenado de combustible de apagado automático
Filtro de aire con doble elemento y prefiltro turbo separador de polvo
Prefiltro de combustible con sensor de separador de agua
Protector contra polvo para radiador/refrigerador de aceite
Ventilador del refrigerador de aceite con accionamiento hidráulico reversible
Función de autodiagnóstico
Alternador (12 V, 80 A)
Bocina eléctrica
Sistema de desplazamiento hidrostático de 2 velocidades con cambio automático
Engrase remoto del círculo de giro y los puntos de articulación del grupo de trabajo
Protectores para luces de trabajo
<b>Tren inferior</b>
Ajustador de orugas hidráulico
Protectores normales de oruga
Eslabones de oruga sellados y engrasados
Zapata de triple garra de 600 mm

## \* Equipo opcional

<b>Cabina e interior</b>
Radio MP3/USB o radio MP3/USB con reproductor de CD
<b>Seguridad</b>
Cabina FOGS: protectores superior y frontal de la cabina (ISO 10262)
Protectores superior e inferior de ventana delantera
Cámara de visión lateral
<b>Otro</b>
Balancines de DX420LC-3: 2,60 m, 3,95 m o 3,25 HD - Pluma: 6,70 m HD
Balancines de DX490LC-3: 2,40 m, 2,90 m, 3,98 m o 3,35 HD - Pluma: 6,30 o 7,10 m HD
Balancines de DX530LC-3: 2,40 m, 3,98 m, 6,00 m Semi SLR o 8,00 m SLR - Pluma 9,00 m Semi SLR o 11,00 m SLR
Contrapeso DX490LC-3: 9200 kg
Cubierta inferior de alta resistencia
Cucharas Doosan: toda la gama de cucharas para uso general, tareas duras y roca
Martillos hidráulicos y acopladores rápidos Doosan
Tubos hidráulicos para cizalla, acoplador rápido, cucharas bivalvas, cucharas inclinables y giratorias
Filtro adicional para el tubo del martillo
Función de pluma flotante
Limpiaparabrisas para ventanilla inferior delantera
Caudal de bomba doble
Separador de agua con calentador
Calentador del refrigerante del motor
Filtro de aire lavado con aceite
Pedal de recorrido recto
Girofaro telescópico
Aceite biodegradable
Sistema de lubricación automática
Kit de herramientas y piezas de recambio para el primer servicio
Micro en interior de la cabina
Compresor de aire
Alarma de desplazamiento y giro
Barras de seguridad adicionales (ISO 2867:2011)
<b>Tren inferior</b>
DX420LC-3 de anchura fija estrecha: 3,00 m
DX490LC-3 y DX530LC-3: anchura variable estrecha: 2,99 m retraída /3,49 m extendida
Zapata de doble garra de 600 mm y zapata de garra de triple de 750, 800 y 900 mm
Protector de longitud completa de la oruga



**Alcance superlargo: SLR y Semi SLR**  
Nuestras máquinas de largo alcance son ideales para las operaciones de tierra y agua con un alcance máximo de casi 20 metros.



**Calentador del refrigerante del motor**  
Mejora la capacidad de arranque en condiciones de frío extremo calentando el refrigerante y el combustible.

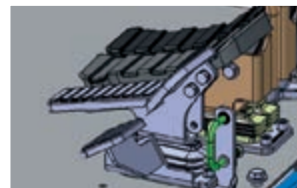

**Pedal de recorrido recto**  
Permite una mayor comodidad al operador en varias tareas.



**Filtro de aire en baño de aceite**  
Aumenta la limpieza de la toma de aire en áreas muy polvorrientas, como las canteras.



**Cucharas Doosan**  
Hay disponible una gama de cucharas Doosan nuevas y fiables para varias aplicaciones.



**Martillos hidráulicos y acopladores rápidos Doosan**  
Doosan cuenta con el equipo resistente y fiable que necesita para los trabajos de demolición.

Algunas de estas opciones pueden instalarse de serie en algunos mercados. Algunas de estas opciones pueden no estar disponibles en determinados mercados. Para adaptar la máquina a sus necesidades u obtener más información sobre la disponibilidad, póngase en contacto con su distribuidor DOOSAN local.



## Doosan Infracore Construction Equipment

Un socio de confianza



**Financie  
sus  
ambiciones**



**100%  
GENUINE  
PARTS**  
Totally Doosan

[www.doosanequipment.eu](http://www.doosanequipment.eu)

### Soluciones financieras

Doosan Infracore Financial Services (DI FS) está especializada en la creación de soluciones de financiación para satisfacer una gran variedad de necesidades. Póngase en contacto con su distribuidor local para obtener más información.

### Siempre un distribuidor cerca de usted

Nuestra bien desarrollada red de distribuidores atesora conocimiento y experiencia para dar la mejor asistencia a nuestros clientes de Doosan. Esté donde esté, le proporcionarán el servicio que usted espera y en el que puede confiar.

### Recambios y asistencia técnica

- Completa asistencia técnica y de recambios para todos los productos de Doosan
- Recambios originales de la mejor calidad
- Amplia plantilla de profesionales del servicio posventa formados en fábrica y especializados en este ámbito



[www.doosanequipment.eu](http://www.doosanequipment.eu)