



**YANMAR**

PELLE COMPACTE SUR PNEUS

# B75W



Poids opérationnel	7 400 - 8 000 kg
Profondeur de fouille	3,5 - 3,9 m
Puissance du moteur	55,4 kW (75 CV)
Capacité du godet	87 - 303 l
Force de cavage (bras)	38 kN
Force de pénétration (godet)	30 kN
Portée	6,9 - 7,1 m

# Pelle urbaine compacte spéciale de l'aménagement paysager



## PERFORMANCES ÉLEVÉES

Particulièrement efficace, la B75W peut s'attaquer aux travaux généralement réservés à des machines plus lourdes. Fortes d'incroyables capacités de levage et d'un système hydraulique haute précision, ses 8 tonnes sont capables de déplacer et de positionner des charges exceptionnellement lourdes sur les chantiers. Cette machine offre de gros avantages en matière de logistique de matériaux et présente un grand intérêt dans le domaine de la construction, notamment des routes. Équipée d'une benne preneuse, elle permet, en horticulture, de saisir et de charger les troncs.



## MOTEUR

Du fait de sa conformité avec les dernières normes antipollution Tier 4 de l'EPA et les normes européennes de Niveau III, la B75W est à la fois économique et écologique. La B75W dispose également d'un mode Eco.



## SMART CONTROL

Le système Smart Control augmente l'efficacité et permet au conducteur de déterminer la puissance optimale de la pelle en fonction de l'application souhaitée. Cela réduit les pertes d'énergie ou de temps.



## EASY MAINTENANCE

Le système Smart Control augmente l'efficacité et permet au conducteur de déterminer la puissance optimale de la pelle en fonction de l'application souhaitée. Cela réduit les pertes d'énergie ou de temps.



# cialiste



## CABINE CONFORTABLE

La cabine ergonomique offre à l'opérateur un environnement exceptionnellement confortable, ce qui lui génère une productivité élevée. Des affichages bien ordonnés et clairement structurés jusqu'aux compartiments de rangement aux dimensions généreuses en passant par les surfaces intérieures au toucher doux ou l'option Klimatronic, l'espace de travail est conçu pour l'opérateur.



## UTILISATION FACILE

La B75W est dotée de divers équipements permettant de commander la machine de façon précise, confortable et productive : système Smart Control, commande Fingertip et joysticks multifonctions offrent à l'opérateur un maniement optimal pour une journée de travail productive.



## FIABILITÉ DE LA CHAÎNE CINÉMATIQUE

Les composants du système d'alimentation sont extrêmement efficaces et fiables : plus besoin de choisir entre puissance et compacité. Les clients Yanmar peuvent réaliser de gros travaux dans des espaces restreints.

# PUISSANCE ET EFFICACITÉ

## PUISSANCE AMÉLIORÉE

### LE MOTEUR

La B75W est équipée d'un moteur Tier 4 de l'EPA répondant aux normes européennes de Niveau III. Grâce au système de traitement des gaz d'échappement, les émissions peuvent être réduites jusqu'à 90 %, notamment les oxydes d'azote (NOx), les hydrocarbures (HC) et les particules fines. Cela est réalisé par un système de combustion et d'injection optimisé, un catalyseur d'oxydation Diesel et une réduction catalytique sélective. Le moteur n'a besoin d'aucun filtre à particules.

### LE RALENTI AUTOMATIQUE

Le ralenti automatique (en option) permet d'économiser du carburant. En cas d'inactivité, le moteur passe en mode ralenti et réduit ainsi la consommation de carburant.

### ARRÊT AUTOMATIQUE DU MOTEUR

Le conducteur détermine librement le délai d'arrêt (en option), à l'aide du commutateur ECO.



## SYSTÈME HYDRAULIQUE AVEC QUATRE CIRCUITS DE COMMANDE INDÉPENDANTS

Grâce à ses quatre circuits hydrauliques indépendants, la pelle sur pneus B75W bénéficie d'une plus grande polyvalence : le conducteur commande un Tiltrotator avec système d'attache rapide hydraulique et un outil à entraînement hydraulique comme, par exemple, le grappin de tri, le broyeur d'asphalte ou la fraise. Les circuits de commande peuvent être actionnés simultanément, ils ne s'influencent pas mutuellement. Tous les vérins disposent d'un amortisseur de bout de course pour réduire les vibrations.



## STABILITÉ

Le moteur monté latéralement stabilise la machine, notamment lorsque la flèche est totalement déployée et décalée.

## JOINT ARTICULÉ

L'angle d'articulation généreux permet de travailler le long des murs.

## CYLINDRES

+ Tous les cylindres ont un amortissement de fin de course entraînant ainsi moins de vibration lors des opérations.

# PERFORMANCES

## VITESSE

Grâce à des vitesses pouvant atteindre 36 km/h, il est possible de changer rapidement de chantier ou de site. Les temps de déplacement non productifs sont réduits au maximum.

## AUTRES AVANTAGES

- + Mécanisme de translation hydrostatique, indépendant du système hydraulique de travail, sert également de système de freinage complémentaire.
- + Entraînement automatique, pédale d'accélérateur supplémentaire pour des mouvements en douceur de la machine.



## CHÂSSIS

Le châssis allie une excellente mobilité sur le terrain avec une excellente puissance motrice. Il peut être configuré pour répondre parfaitement aux besoins grâce à une large gamme d'équipements.

## ESSIEU OSCILLANT

Grâce à son essieu oscillant à angle d'orientation de 14°, la pelle sur pneus reste parfaitement stable, même sur terrain accidenté.

## MÉCANISME DE TRANSLATION HYDROSTATIQUE

- + Indépendant de l'hydraulique de travail.
- + Fonctionne également comme un système de freinage supplémentaire.



# SIMPLICITÉ D'UTILISATION

## SMART CONTROL

Smart Control est un système équipant les pelles compactes sur pneus dotées de nouveaux moteurs Tier 4 de l'EPA répondant aux normes européennes. De nombreuses commandes ont également été repensées et réorganisées pour une utilisation plus rapide et une surveillance accrue de la machine. Les avantages :

- + Maniement intuitif simple à configurer pour chaque conducteur
- + 1er, 2e et 3e circuit de commande hydraulique proportionnelle électrique pour l'utilisation d'accessoires de chantier
- + Nouvelle conception de l'écran pour permettre de surveiller facilement la machine
- + Clavier à très grandes touches pour une utilisation facile



## COMMANDE FINGERTIP PRÉCISE

La commande Fingertip permet à l'opérateur de réguler le débit d'huile avec une précision réelle, de « zéro » à « max ».

Grâce à une molette, l'activation proportionnelle électrique des fonctions hydrauliques est simplifiée. Une attention particulière a été accordée à l'ergonomie afin d'améliorer le confort de l'opérateur.

# DES COMMANDES EXEMPLAIRE

## CIRCUITS HYDRAULIQUES

Pour un fonctionnement plus rapide, le débit des circuits de commandes est également ajusté proportionnellement pendant l'utilisation continue par l'intermédiaire de diagrammes, selon les utilisations et outils installés.

## CLIMATISATION

Le chauffage et le dégivrage peuvent être réglés exactement aux conditions requises, la climatisation automatique est en option.



# POSTE DE CONDUITE

Conçue dans un souci de confort pour l'opérateur et de productivité, la cabine présente un amortissement du bruit et des vibrations et est homologuée ROPS. (FOPS en option.)



## AFFICHAGE ET INSTRUMENTS

Pour une vue d'ensemble plus claire et plus de confort, les fonctions de travail et les informations de la machine apparaissent au centre et sont visibles d'un coup d'oeil. Les données sont présentées sous forme de mosaïque comme sur un smartphone.

L'écran anti-reflet de 7" est très clairement organisé et sert également d'écran pour la caméra de recul standard.

## LE CLAVIER

Les touches très larges facilitent l'utilisation en toute sécurité, même avec des gants. La commande de l'antivol optionnel est possible.

## AUTRES AVANTAGES

+ Rétroviseurs chauffants disponibles en option.





# MAINTENANCE

## FACILITÉ D'ACCÈS

Une barre de service avec boîtier électrique est intégrée à l'accès d'entretien : tous les relais et fusibles sont accessible depuis le sol. La trappe de maintenance peut être ouverte sans outils.

Pour faciliter la montée, le marche pied descend jusqu'au sol. La trappe est équipée d'amortisseurs en caoutchouc et repose doucement sur le marche-pied, préservant ainsi le matériel.

Aucun composant hydraulique important ne se trouve sous la cabine. Il n'est donc pas nécessaire d'incliner la cabine, mais cela est possible au besoin.



## FICHE DE DIAGNOSTIC

La fiche de diagnostic des données du moteur et de la machine accélère la maintenance et les réparations permettant une meilleure communication entre l'homme et la machine. Les données « Can bus » sont affichées à l'écran.



Fiche de diagnostic

Remplissage avec un jerrican

# ADAPTÉE À VOS BESOINS

## DIRECTION

Choix entre deux et quatre roues directrices.

## CHÂSSIS

Stabilisateur arrière

Plaques de support

Lame de remblayage avant

Lame étroite associée à des roues simples (1 990 mm)

## OPTIONS DE PNEUS

Des pneus basse pression, jumelés ou larges sont disponibles.

## NIVELLEMENT

Disponible en option, la fonction flottante de la lame de remblayage facilite les opérations de nivellement, remblayage et nettoyage sur les chantiers.

## OPTIONS DE FLÈCHE

Yanmar fournit le système de flèche adapté aux différentes applications. Le travail d'excavation est effectué de manière optimale.

- + Flèche articulée, balancier 1 650 mm.
- + Flèche articulée, balancier 1 950 mm.
- + Flèche circulaire, balancier de 1 600 mm.

## FLÈCHE ARTICULÉE STANDARD

La flèche articulée standard convient pour les travaux d'excavation, le transport et le positionnement précis des charges lourdes. Le rayon d'action est conçu pour la plage de travail la plus large possible.

## FLÈCHE CIRCULAIRE

La flèche circulaire, avec son petit cercle de giration, convient aux chantiers de construction où l'espace est limité.

## BALANCIER LONG

La pelle sur pneus B75W peut atteindre une portée encore plus grande sur la flèche articulée grâce à un balancier prolongé de 1 950 mm.

## ACCESSOIRES

Grande polyvalence grâce à de nombreuses options et accessoires. Testés et approuvés à l'usage :

- + Godet pour matériaux légers
- + Godet standard
- + Godet de curage
- + Godet pivotant
- + Fraises à roche
- + Dent de déroctage
- + Crochet de levage
- + Crochet de levage à boulonner
- + Système d'attache rapide mécanique
- + Système d'attache rapide hydraulique
- + Fourches
- + Marteaux



# DIMENSIONS

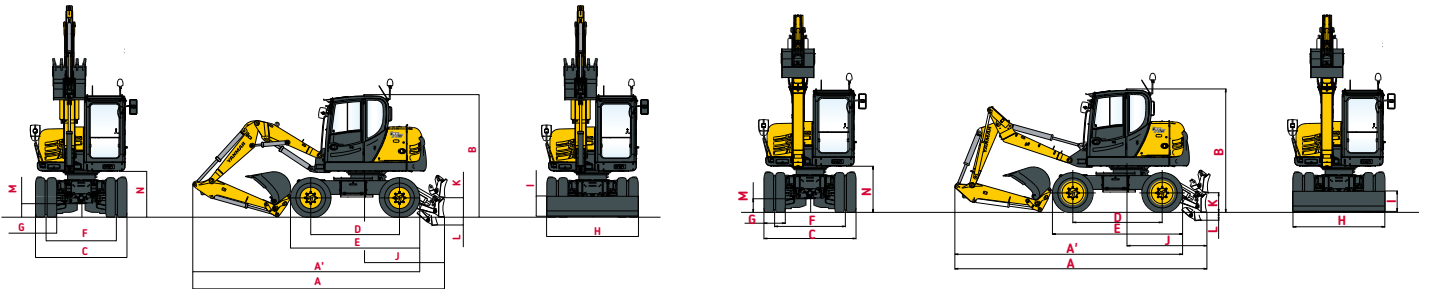

	Flèche Articulée	Flèche Circulaire		Flèche Articulée	Flèche Circulaire
<b>A</b> Longueur hors tout	6 030 mm	5 990 mm	<b>H</b> Largeur hors tout de la lame	1 990 mm	1 990 mm
<b>A'</b> Longueur hors tout avec lame arrière	5 430 mm	5 410 mm	<b>I</b> Hauteur hors tout de la lame	452 mm	452 mm
<b>B</b> Hauteur hors tout	2 935 mm	2 935 mm	<b>J</b> Distance de la lame	1 915 mm	1 915 mm
<b>C</b> Largeur hors tout	2 190 mm	2 190 mm	<b>K</b> Hauteur de relevage max. au-dessus du sol	465 mm	465 mm
<b>D</b> Longueur des chenilles au sol	2 125 mm	2 125 mm	<b>L</b> Profondeur d'abaissement max. depuis le sol	200 mm	200 mm
<b>E</b> Empattement	3 095 mm	3 095 mm	<b>M</b> Garde au sol minimale	325 mm	325 mm
<b>F</b> Voie	1 682 mm	1 682 mm	<b>N</b> Garde au sol sous contrepois	1 100 mm	1 100 mm
<b>G</b> Largeur des chenilles	508 mm	508 mm			

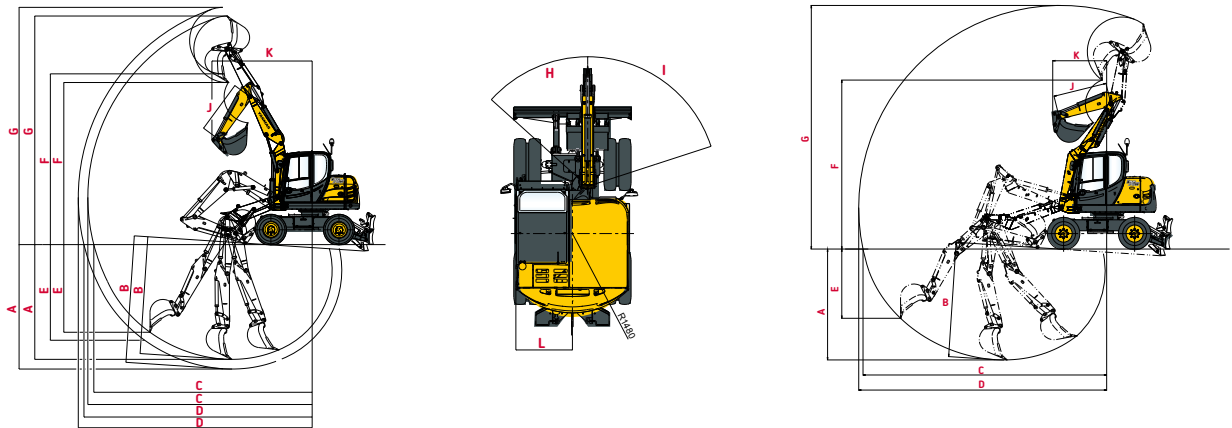

	Flèche Articulée	Flèche Circulaire		Flèche Articulée	Flèche Circulaire
<b>A</b> Profondeur de la fouille max. - lame levée	3 580/*3 880 mm	3 320 mm	<b>G</b> Hauteur d'attaque max.	7 130/*7 400 mm	7 290 mm
<b>B</b> Profondeur de fouille max. - lame baissée	3 650/*3 960 mm	3 430 mm	<b>H</b> Déport de pied flèche gauche	48°	48°
<b>C</b> Portée de fouille max. au sol	6 810/*7 100 mm	7 290 mm	<b>I</b> Déport de pieds flèche droite	72°	72°
<b>D</b> Portée de fouille max.	7 120/*7 300 mm	7 420 mm	<b>J</b> Longueur du bras	1 650/*1 950 mm	1 600 mm
<b>E</b> Paroi verticales max.	2 740/*2 990 mm	2 070 mm	<b>K</b> Rayon de rotation avant	3 130 mm	1 610 mm
<b>F</b> Hauteur de déchargement max.	5 060/*5 050 mm	5 050 mm	<b>L</b> Rayon de rotation arrière	1 480 mm	1 480 mm

\* Flèche articulée avec balancier 1 950 mm

## DIMENSIONS

Fig. 1 :

Creuser sans dépasser la largeur de la machine

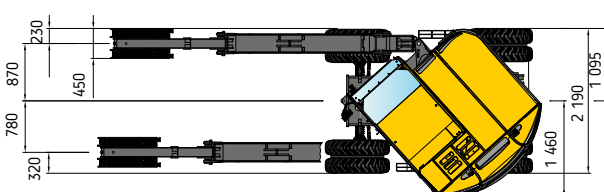
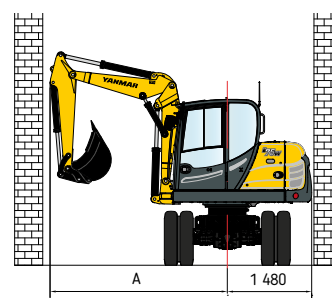

Fig. 2 :

Cercle de giration



# CAPACITÉS DE LEVAGE



Lame baissée



Lame relevée



Charge de basculement vers l'avant



Charge de basculement sur le côté à 90°

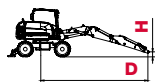

Flèche articulée avec balancier 1 650 mm

		Flèche articulée avec balancier 1 650 mm									
		d									
		3 m		4 m		5 m		6 m		7 m	
H	3,0 m										
		-	-	1,40	1,33	0,87	1,07	0,95	0,87	-	-
		-	-	1,40	1,36	0,86	1,07	0,68	0,80	-	-
		1,58	2,34	1,26	1,47	0,99	1,06	0,92	0,65	-	-
		1,4	2,17	1,25	1,41	0,98	1,01	0,63	0,62	-	-
0,0 m	2,41	1,91	1,53	1,26	1,00	0,90	0,88	0,81	-	-	
	1,69	1,76	1,14	1,18	0,82	0,86	0,76	0,78	-	-	
- 1,0 m	2,67	1,95	1,72	1,31	1,07	1,11	-	-	-	-	
	1,72	1,78	1,16	1,20	0,83	0,99	-	-	-	-	

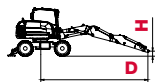

Flèche articulée avec balancier 1 950 mm, contrepoids supplémentaire

		Flèche articulée avec balancier 1 950 mm, contrepoids supplémentaire									
		d									
		3 m		4 m		5 m		6 m		6,3 m	
H	3,0 m										
		-	-	1,00	0,87	0,70	0,70	0,88	0,86	-	-
		-	-	0,98	0,85	0,70	0,70	0,87	0,86	-	-
		2,26	2,17	0,90	0,87	0,87	0,86	0,88	0,89	0,83	0,84
		2,26	2,15	0,88	0,87	0,87	0,86	0,88	0,86	0,83	0,79
0,0 m	2,37	2,27	1,50	1,40	1,17	1,12	0,87	0,87	-	-	
	2,31	2,17	1,47	1,40	1,16	1,12	0,87	0,85	-	-	
- 1,0 m	2,64	2,41	1,72	1,60	1,21	1,19	-	-	-	-	
	2,52	2,25	1,68	1,52	1,20	1,11	-	-	-	-	

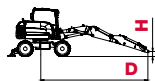

Flèche circulaire, contrepoids supplémentaire

		Flèche circulaire, contrepoids supplémentaire									
		d									
		3 m		4 m		5 m		6 m		7 m	
H	3,0 m										
		3	2,46	1,78	1,35	1,27	0,97	0,73	0,59	-	-
		1,91	2,42	1,26	1,32	0,88	0,93	0,57	0,59	-	-
		2,14	1,61	1,87	1,24	1,33	0,92	0,89	0,64	-	-
		2,05	1,58	1,44	1,22	0,83	0,87	0,57	0,62	-	-
0,0 m	3,05	1,76	1,89	1,19	1,74	0,83	0,78	0,70	-	-	
	1,6	1,67	1,07	1,16	0,75	0,81	0,62	0,69	-	-	
- 1,0 m	2,7	1,74	1,63	1,16	1,24	0,96	-	-	-	-	
	1,58	1,69	1,03	1,10	0,86	0,91	-	-	-	-	

Toutes les valeurs indiquées en tonnes (t) ont été déterminées conformément à ISO 10567 et calculées avec un coefficient de sécurité de 1,33 ou 87 % de la force de levage hydraulique. Toutes les valeurs ont été déterminées avec crochet. En cas d'un godet monté, il faut déduire les poids du godet et du crochet des charges utiles respectives. Pour l'utilisation en levage, les pelles doivent être équipées d'un dispositif d'avertisseur de surcharge et des clapets de sécurité, conformément à EN 474-5. Équipement : flèche articulée, pneus jumelés.



# SPÉCIFICATIONS

## POIDS

Poids opérationnel (flèche articulée, circulaire) conf. à ISO 6016	7 400 - 7 600 kg
Longueur totale, pos. de translation (flèche articulée)	5 210 mm
Hauteur totale, pos. de translation (flèche articulée)	3 595 mm
Dimensions de transport : flèche articulée (L x H)	5 710 x 2 920 mm
Largeur totale (pneus jumelés)	2 190 mm
Hauteur sur cabine	2 935 mm
Voie	1 682 mm
Empattement	2 125 mm
Garde au sol sous l'arbre de transmission	420 mm
Rayon de braquage (direction de l'essieu avant / direction à quatre roues)	6 700 / 5 700 mm
Rayon de giration AR tourelle	1 480 mm
Rayon de giration AV de la tourelle	2 750 mm
Cercle de giration 180° (flèche circulaire)	4 200 mm
Cercle de giration 180° (flèche circulaire)	5 500 mm

## MOTEUR

Fabricant, marque	Deutz, TCD 2.9 L4
Type.	Moteur diesel turbo avec intercooler, optimisé pour les gaz d'échappement UE Phase III B, EPA TIER IV final
Principe	4 temps, système d'injection Common Rail
Cylindrée	2 900 cm <sup>3</sup>
Puissance selon ISO 14396 à 2 000 tr/min	55,4 kW (75 CV)
Couple max.	300 Nm à 1 600 tr/min
Système de refroidissement	Eau

## SYSTÈME HYDRAULIQUE

Hydraulique de translation : circuit fermé, indépendant de l'hydraulique de travail.	
Débit max. de la pompe	88 l/min
Pression de service, max.	420 bar
Hydraulique de travail : pompe à pistons axiaux à régulation « load-sensing », limiteur de pression. Hydraulique à deux circuits. Positionnement précis quelle que soit la charge.	
Débit max. de la pompe	138 l/min
Pression de service, max.	250 bar
Circuit d'huile régulé par thermostat, garantissant que la température d'huile soit rapidement atteinte et protégeant contre la surchauffe. Filtre de retour installé dans le réservoir d'huile, c.-à-d. remplacement des éléments filtrants de manière respectueuse de l'environnement.	
Pompe à débit variable pour la rotation de la tourelle et les fonctions annexes.	
Débit max. de la pompe.	35 l/min
Pression de service, max.	175 bar
Circuit outils, à action proportionnelle :	
Débit de la pompe, à réglage en continu	0 - 90 l/min
Pression de service, max.	250 bar
Servocommande ISO de la pelle par deux leviers en croix	

## ENTRAÎNEMENT

Entraînement hydrostatique en circuit fermé, adaptation automatique de la force de traction et de la vitesse, indépendant de l'hydraulique de travail. Transmission intégrale du réducteur situé à l'essieu AV passant par l'arbre de transmission à l'essieu AR. Variation continue de la vitesse AV et AR.					
2 paliers de vitesse	Travail	0-6 km/h	4 paliers de vitesse (version marche rapide en option)	Travail	0-6 / 0-17 km/h
	Route	0-20 km/h		Route	0-11 / 0-30 km

# ÉQUIPEMENTS

## [ ÉQUIPEMENTS STANDARD ]

### CABINE

Panoramique, en acier, insonorisée, ROPS. Vitre coulissante dans la portière du conducteur.
Vitrage de sécurité, thermo-vitrage teinté vert.
Vitre AR panoramique
Pare-brise assisté par vérins à gaz, escamotable sous le plafond. Position d'aération du pare-brise basculant. Lave-glace. Casier de rangement.
Pré-équipement radio. Rétroviseur gauche.
Chauffage par échangeur thermique d'eau de refroidissement avec ventilateur à réglage continu et dégivreur de pare-brise. Filtre d'air frais et d'air recyclé.
Siège confort MSG 85 à amortissement hydraulique, dossier haut et accoudoirs inclinables, suspension longitudinale, appui lombaire mécanique. Ceinture ventrale.
Console de commande à droite, avec dispositif avertisseur optique et acoustique, compteur d'heures de service et module de surveillance.
Phare de travail halogène H-3.
Puissance acoustique (LWA) autour de la machine selon 2000/14/CE
Pression acoustique (LpA) dans la cabine
Niveaux sonores mesurés conformément aux directives 2000/14/CE et EN474.
Valeurs efficaces d'accélération pour le corps moins de 0,5 m/s.
Valeurs efficaces d'accélération pour la main-le bras moins de 2,5 m/s.
Vibrations mesurées conformément aux directives 2006/42/CE et EN474.

### ESSIEUX

Avant : essieu directeur planétaire oscillant.	14°
Arrière : essieu planétaire rigide.	

### DIRECTION

Par l'essieu AV entièrement hydraulique avec vérin de direction intégré.	
Angle de braquage max.	35°

### SYSTÈME DE ROTATION

Frein multidisques à ressort accumulé supplémentaire, agissant en frein de stationnement.	
Vitesse de rotation	0-10 tr/min

### KNICKMATIK®

Déport latéral parallèle de la flèche sans perdre en profondeur de fouille.	
Angle d'articulation / déport vers la gauche	48° / 780 mm
Angle d'articulation / déport vers la droite	72° / 880 mm

### SYSTÈME ÉLECTRIQUE

Tension nominale	12V
Batterie	12V / 105 Ah
Générateur	14V / 95 Ah
Démarrateur	12V / 2,6 kW

### QUANTITÉ DE REMPLISSAGE

Réservoir à carburant	150 l
Système hydraulique (avec réservoir 60 l.)	180 l

### FREINS

Freins de service : frein hydraulique à accumulateur à 2 circuits, actionnant les freins multidisques à bain d'huile sur l'essieu AV et AR.
Frein de pelle : dispositif de verrouillage sur le frein de service, agissant sur l'essieu AV et AR.
Frein auxiliaire : l'entraînement hydrostatique en circuit fermé agit en frein auxiliaire, résistant à l'usure.
Frein de stationnement : frein hydraulique à compression de ressort, à commande électrique.

### PNEUMATIQUES

Standard 8.25-20, 12 PR pneus jumelés.

### FRÉQUENCE DE MAINTENANCE

Remplacement de l'huile moteur et du filtre :	500 h ou 1 fois par an minimum
Remplacement du filtre à carburant :	1000 h ou 1 fois par an minimum
Remplacement de l'huile hydraulique :	vérification à 100 + 500 h ; toutes les 1000 h ou tous les 2 ans minimum
Remplacement hydraulique du filtre à huile :	après les 100 premières heures, puis suivre les instructions qui s'affichent à l'écran
Remplacement du liquide de refroidissement :	au besoin ou au moins tous les 2 ans



## [ ÉQUIPEMENTS EN OPTION ]

### OPTIONS DE FLÈCHES

Flèche articulée, avec balancier de 1950 mm | Flèche articulée, avec balancier de 1650 mm | Flèche circulaire, avec balancier de 1 650 mm.

### PNEUMATIQUES

365/70 R 18 MPT E-70 Conti (pneus simples, largeur de véhicule 1985 mm) | 500/45-20 (pneus simples larges).

### SYSTÈME HYDRAULIQUE

Retour sans pression | Clapet de sécurité / valve de maintien de charge pour balancier et flèche intermédiaire | Huile biodégradable, à base d'ester HLP 68 (Panolin) | Commande Fingertip avec 2ème circuit supplémentaire sur joystick gauche | Commande Fingertip avec 3ème circuit supplémentaire sur joystick gauche | Inversion des commandes ISO contre SAE.

### OPERATOR'S STAND

Siège haut de gamme MSG 95 à suspension pneumatique, dossier haut et accoudoirs inclinables, suspension longitudinale, siège et dossier chauffants, appui lombaire pneumatique. | Klimatronic | Refroidisseur thermoélectrique.

### MOTEUR

Filtre diesel à particules | Ralenti automatique.

### CABINE

Kit d'éclairage : phare de travail à double effet (Double Beam) - cabine AR milieu, et phare de travail sur la cabine - à l'avant droit | Protection de toit, réceptionnée FOPS | Vitre droite coulissante | Gyrophare jaune | Pré-équipement radio.

### OPTIONS D'APPUI

Lame d'appui AR, 2 200 mm de large (en cas de pneus jumelés/larges) | Lame d'appui AR, 1 990 mm de large (en cas de pneus simples) | Semelles plates, oscillantes | Semelles caoutchoutées, oscillantes | Lame de remblayage AV, 2 200 mm de large.

### AUTRES ÉQUIPEMENTS SUPPLÉMENTAIRES

Direction à quatre roues, commutation de braquage en sens inverse à « marche en crabe » | Pompe à carburant électrique | Attache rapide mécanique, type MS08 | Attache rapide hydraulique, type HS08 | Antivol | Chauffage autonome Diesel à air pulsé avec minuterie | Contrepoids AR suppl., 107 kg | Caméra de marche arrière | Caisse à outils supplémentaire | Inverseur de direction pour emploi de lame | Autres équipements optionnels sur demande.

## [ OUTILS DE TRAVAIL ]

### GODET

Godet rétro, a. r., à grande capacité, sans dents 300 mm de large, capacité 87 l | Godet rétro, a. r., à grande capacité, sans dents 400 mm de large, capacité 127 l | Godet rétro, a. r., à grande capacité, sans dents 600 mm de large, capacité 212 l | Godet rétro, a. r. 300 mm de large, capacité 87 l | Godet rétro, a. r. 400 mm de large, capacité 127 l | Godet rétro, a. r. 500 mm de large, capacité 169 l | Godet rétro, a. r. 600 mm de large, capacité 212 l | Godet rétro, a. r. 800 mm de large, capacité 303 l | Godet de curage de fossés, a. r. 1 250 mm de large, capacité 251 l | Godet orientable, a. r. 1 250 mm de large, capacité 220 l.

### AUTRES OUTILS DE TRAVAIL

Dent ripper / a. r. (1 dent | Tarière | Marteau hydraulique | daptateur à attache rapide pour marteau hydraulique | Crochet, à visser à la tige de godet | Autres outils de travail sur demande.



**YANMAR**



Yanmar Construction Equipment Europe  
25, rue de la Tambourine, 52100 SAINT-DIZIER  
France

[ycee-contact@yanmar.com](mailto:ycee-contact@yanmar.com)

[www.yanmarconstruction.eu](http://www.yanmarconstruction.eu)

Imprimé en France - Le constructeur se réserve le droit de modifier les matériaux et les spécifications sans préavis - Pour plus d'informations, veuillez contacter votre revendeur Yanmar Construction Equipment Europe local.

FR\_B75W\_0218