

HIT/HIT T

PÖTTINGER Zettkreisel





HIT / HIT T

Zettkreisel

Unsere bewährten Zettkreisel überzeugen durch perfekte Boden-
anpassung. Dies ermöglicht Ihnen futterschonendes Zetten ohne
Schmutzeintrag. Die breiten Räder, in Verbindung mit dem MULTITAST
Rad am Anbaubock verbessern die Hangtauglichkeit deutlich. Die hohe
Verarbeitungsqualität garantiert eine lange Lebensdauer.

HIT

Die HIT Dreipunktmaschinen mit vier, sechs und acht Kreiseln
überzeugen mit der neuen DYNATECH Kreiseltechnik und einem
ausgereiften Anbaubock.

HIT T

Von der Praxis werden Zettkreisel für große Flächen gefordert.
PÖTTINGER hatte daher bei der Entwicklung klare Ziele: Stabilität,
Zuverlässigkeit und hohe Funktionalität, gepaart mit perfekter
Bodenanpassung und Streuqualität. Die gezogenen HIT mit acht, zehn
oder zwölf Kreiseln sind bestechende Lösungen für große Flächen-
leistungen auch mit kleineren Traktoren.

Inhalt	Seite
DYNATECH Kreisel	4
MULTITAST Bodenanpassung	6
HIT Detailtechnik	7
HIT 4.47 / HIT 4.54	10
HIT 6.61 / 6.69 / 6.80	12
HIT 8.81 / HIT 8.91	14
HIT 4.54 T / HIT 6.80 T / HIT 8.91 T	16
HIT 8.9 T / 10.11 T / HIT 12.14 T	18
HIT Arbeitsbreiten	26
Technische Daten / Ausstattungen	28

DYNATECH

Die neue Kreiseltechnik



Wieder eine PÖTTINGER Innovation: Die einzigartig geschwungenen Zinkenarme garantieren Ihnen ein sauberes Streubild. Höchstleistung ist bei unseren angebauten und gezogenen HIT Zettkreiseln selbstverständlich.

DYNATECH für alle HIT Modelle

Die Kreisel mit 1,30 m Durchmesser und fünf Armen sind für junges, kurzes Futter ideal. Die Kreisel mit 1,42 m oder 1,67 m Durchmesser und sechs Armen sind für verschiedenste Arbeitsbreiten und Einsatzverhältnisse bestens geeignet.

Vier mal sauberer

- **Futtermaufnahme** – kleine Kreiseldurchmesser garantieren saubere Aufnahme.
- **Futter** – optimale Boden Anpassung der einzelnen Kreisel sorgen für sauberes Futter.
- **Streubild** – idealer Streuwinkel breitet das Futter sauber und gleichmäßig aus.
- **Maschine** – durch die geschwungene Form bleiben die Kreisel futterfrei.

Einzigartig geschwungene Form der Zinkenarme

Eine nachlaufende Zinkenführung reduziert die Belastung auf die Lager. Zugleich arbeiten die gezogenen Zinken leichtzügiger, weicher und futterschonender. Die geschwungene Form verhindert Futterablagerungen auf den Armen und Wickeln am Kreisel.





HEAVY DUTY Zinken

Mehr Sicherheit

- Die Verschraubung sorgt für festen Sitz.
- Eine Zinken-Verlustsicherung ist Standard – für alle Fälle.

Lange Lebensdauer der Zinken

- Eine gewölbte Halterung stützt die Zinkenwindungen.
- Viel Freiraum zwischen Zinkenwindungen und Zinkenarm ermöglicht beste Elastizität und Beweglichkeit.
- Starke Zinken in Super-C-Qualität.

Sauberes Futter

Ungleich lange Zinkenschenkel nehmen das Futter gleichmäßig auf und tragen deutlich zur Verbesserung der Zettqualität bei. Zwei Neigungswinkel sind durch Drehen der Halterung um 180 ° möglich. Das garantiert sauberstes Futter.



Stabile Zinkenarmbefestigung

Die Kreiselsteller bestehen aus stabilen, starkwandigen Formpressteilen mit exakter Auflage für die Zinkenarme. Die Arme sind innen zusätzlich mit der Kreiselnabe verschraubt, wodurch eine hochfeste Verbindung erreicht wird.

Beim Zetten werden die Zinken und Zinkenarme am meisten belastet. Die massiven Zinkenarme sind aus Flachstahl mit Einpressungen, für sicheren und festen Sitz der Zinken.

HIT

Vier bis acht Kreisel



Einzigartige Boden Anpassung

Bodenanpassung und Futterschonung sind das Um und Auf auch bei HIT Zettkreiseln. Ein optionales Tastrad am Schwenkbock tastet kurz vor dem Zinkeneingriff den Boden ab und reagiert auf jede kleinste Unebenheit. Das Ergebnis: Sauberes Futter, weniger Rohasche und bessere Tiergesundheit.

Immer ein Rad voraus

Das Tastrad führt die Zinken exakt über die Bodenkonturen. Die Arbeitshöhe ist durch das Rad immer richtig voreingestellt. Sie können schneller fahren und damit eine höhere Flächenleistung erzielen. Dabei wird die Grasnarbe geschont, gleichzeitig halten die Zinken wesentlich länger. Das zusätzliche Tastrad ist besonders empfehlenswert für den Hangeinsatz.

- Das Tastrad lässt sich auf der Lochleiste am Schwenkbock links oder rechts in verschiedenen Positionen montieren.
- Der Oberlenker wird im Langloch des Anbaubockes gefahren.
- Die Höhenverstellung erfolgt werkzeuglos.
- Bei den gezogenen Maschinen ist das Tastrad an der Deichsel montiert.

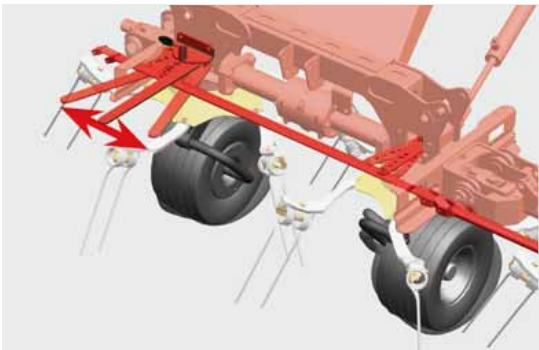

Grenzstreuen – einfach und bequem

Durch aktives Schrägstellen aller Räder läuft der Zetter schräg nach und streut das Futter gleichmäßig zur gemähten Fläche. Angrenzende Bestände bleiben unberührt. Aufgrund der Verstellmöglichkeit der Räder nach links oder rechts kann das Grenzzetten in jeder beliebigen Fahrtrichtung erfolgen.

Mechanische Grenzstreueinrichtung

HIT 4.47 / HIT 4.54 / HIT 4.54 T

- Die Räder werden auf allen vier Kreiseln einzeln von Hand verstellt.
- Hebelpositionen mittig – links – rechts

HIT 6.61 / HIT 6.69 / HIT 6.80

HIT 8.81 / HIT 8.91

- Die Verstellung erfolgt über einen Hebel zentral auf alle Räder.

Hydraulische Grenzstreueinrichtung

HIT 6.61 / HIT 6.69 / HIT 6.80 / 6.80 T

HIT 8.81 / HIT 8.91 / HIT 8.91 T

Mit einem doppelwirkenden Hydraulikzylinder können alle Räder bequem vom Traktorsitz aus in die Positionen links, mittig, rechts verstellt werden. Die Radstellungsanzeige ist aus der Sitzposition gut einsehbar.

Die kostengünstigste Variante

Falls keine Grenzstreueinrichtung gebraucht wird, sind die Räder standardmäßig durch Spannstifte fix mit dem Kreiselgehäuse verbunden.

Beständigkeit und Zuverlässigkeit

für viele Jahre



Spielfreie Antriebsgelenke

Dauergeschmierte Einfach- und Doppelgelenke sorgen für einen kraftschlüssigen, laufigen und spielfreien Antrieb. Damit ist gewährleistet, dass die Zinken im genauen Abstand das Futter gleichmäßig aufnehmen und perfekt streuen.

Gleichzeitig sind sie in jeder Stellung drehbar, damit ist eine Fehlbedienung ausgeschlossen.

Doppelschnittige Rahmenscharniere machen alle Kreisel für perfekte Boden Anpassung gelenkig. Sie sind einfach zu schmieren und mit Gleitbuchsen ausgestattet.

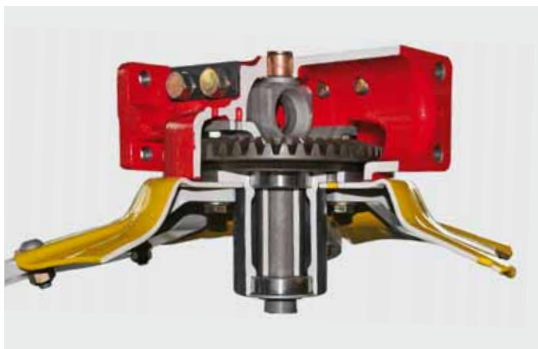

Robuste Kreiselgetriebe

- Große Zahnräder und Lager sorgen für einen laufigen Antrieb.
- Die geschlossenen Winkelgetriebe sind mit Fettschmierung ausgestattet.
- Kein Ölverlust möglich.
- Die Gelenke sitzen auf einer verzahnten Welle.





Laufruhig und bodenschonend

Die großen Ballonräder 16 x 6,5-8 an den Kreiseln sorgen auch auf unebenen und weichen Böden für ruhigen Lauf und Schutz der Grasnarbe. Eine Radabdeckung an allen Rädern dient als Wickelschutz.

HIT 8.81 / HIT 8.91 / HIT 8.91 T
HIT 8.9 T / HIT 10.11 T / HIT 12.14 T

Die beiden inneren Kreisel sind mit der Ballonbereifung 16 x 9,50-8 ausgestattet. Das verbessert die Tragfähigkeit im Einsatz und schont den Boden.



Anpassungsfähig für saubere Arbeit

Die Kreisel können werkzeuglos in drei Stellungen gebracht werden. Sie können die Kreisel rasch und einfach an die Futterbeschaffenheit anpassen. Ein gleichmäßiges, sauberes Streubild ist somit gesichert.



Höchste Lackqualität

KTL-Lackierung mit Pulverbeschichtung garantiert Elastizität und Langlebigkeit. Gemeinsam mit ansprechenden Farben und modernen Design sichert das einen hohen Wiederverkaufswert.



HIT 4.47

HIT 4.54

Anbau-Vierkreiselzetter



Diese Zetter mit Arbeitsbreiten (DIN) von 4,40 m und 5,20 m sind besonders kompakt gebaut und für Hanglagen bestens geeignet. Kompaktheit pur. Sechs Zinkenarme pro Kreisel garantieren bei jedem Futter ein optimales Streubild.

Besonders kurzer Anbaubock

HIT Anbau-Zettkreisel sind für den kurzen Anbaubock bekannt. Dadurch verlagert sich der Schwerpunkt näher zum Traktor. Der Hubkraftbedarf ist geringer und die Fahrsicherheit wird erhöht.

Für eine optimale Kurvenfahrt

- Die Zetter mit Schwenkbock laufen in Kurven dem Traktor ohne Ausschwenken nach.
- Der „Schwenkbock-Herzbolzen“ zentriert beim Hochheben die Maschine in der Mittelstellung.
- Ein Langloch ist für den Einsatz mit Tastrad und starrem Oberlenker vorgesehen.
- Eine praktische Gelenkwellenablage erleichtert den An- und Abbau.
- Die Transportverriegelung garantiert Sicherheit auf der Straße.

Kompakt und sicher im Transport

Die hydraulische Kreisel-Hochschwenkung sorgt für Bedienkomfort vom Traktorsitz aus. In der Transportstellung können die Kreisel nach innen gedreht werden und sorgen so für sicheres Transportieren und platzsparendes Abstellen. Warntafeln und Beleuchtung sind Standard.

HIT 6.61 HIT 6.69 HIT 6.80

Anbau-Sechskreiselzetter



Die Zetterserie für Landwirte, die auf hohe Leistung, beste Ausstattung und hohen Bedienkomfort Wert legen.

Die Arbeitsbreiten (DIN) 5,75 m / 6,45 m / 7,45 m bieten große Flächenleistung. Der kleine Kreiseldurchmesser von 1,30 m beim HIT 6.61 garantiert für hervorragende Bodenanpassung, beste Futteraufnahme und ein gleichmäßiges Streubild.



Kurzer Anbaubock

HIT Zettkreisel zeichnen sich besonders durch den kurzen Dreipunkt-Anbaubock aus. Der Schwerpunkt verlagert sich dadurch näher zum Traktor. Der „Schwenkbock-Herzbolzen“ zentriert beim Hochheben die Maschine in der Mittelstellung. Der vertikale Drehpunkt verhindert zuverlässig ein Unterlaufen bei Bergabfahrt.

Ein Langloch ermöglicht den Einsatz mit MULTITAST Rad und starrem Oberlenker. Die Transportverriegelung garantiert Sicherheit auf der Straße.

Eine praktische Gelenkwellenablage und Schlauchhalterung erleichtern den An- und Abbau.



Dämpfungsstreben Standard

Die doppelwirkenden Dämpfungsstreben sorgen beidseitig für beste Mittenzentrierung. Das ist besonders wichtig am Hang. Auch bei hoher Arbeitsgeschwindigkeit garantieren die Streben einen ruhigen Lauf der Maschine. Im Straßentransport sind die HIT zusätzlich stabilisiert.



Kompakt und sicher im Transport

In der Transportstellung sind die hochgeschwenkten Kreisel sehr nahe zum Traktor geneigt. Diese günstige Schwerpunktlage bedeutet bessere Fahrsicherheit. Die Doppelgelenke im Antrieb machen die Kreisel in jeder Stellung voll drehbar, damit ist eine Fehlbedienung ausgeschlossen. Warntafeln und Beleuchtung sind Standard.



LIFTMATIC oder HYDROLIFT

Das optionale LIFTMATIC Ventil **(1)** auf dem Anbaubock sperrt beim Anheben am Vorgewende die äußeren Kreisel. Damit wird eine große Bodenfreiheit garantiert.

Für Traktoren mit wenig Dreipunkt-Hubhöhe werden mit dem optionalen HYDROLIFT **(2)** die äußeren Kreiselpaare beim Wenden angehoben. Das ergibt genug Bodenfreiheit der Kreisel.



HIT 8.81 HIT 8.91

Anbau-Achtkreiselzetter



Den gehobenen Ansprüchen im Profi-Bereich begegnen wir mit den Achtkreiselzettern. Die komfortable Bedienung wird Sie überzeugen. Die idealen Zetter für Ihr Mähwerk mit 3 m Arbeitsbreite.

Die Arbeitsbreiten (DIN) 7,70 m / 8,60m bieten große Flächenleistung. Der kleine Kreiseldurchmesser von 1,30 m beim HIT 8.81 garantiert hervorragende Bodenangepassung, beste Futteraufnahme und ein gleichmäßiges Streubild.

Die beiden inneren Kreisel sind mit der Ballonbereifung 16 x 9,50-8 ausgestattet. Das verbessert die Gewichtsaufnahme im Einsatz.

Für eine optimale Kurvenfahrt

- Die Zetter mit Schwenkbock laufen in Kurven dem Traktor ohne Ausschwenken nach.
- Der „Schwenkbock-Herzbolzen“ zentriert beim Hochheben die Maschine in der Mittelstellung.
- Ein Langloch ist für den Einsatz mit Tastrad und starrem Oberlenker vorgesehen.
- Eine praktische Gelenkwellenablage und Schlauchhalterung erleichtern den An- und Abbau.
- Die Transportverriegelung garantiert Sicherheit auf der Straße.



Kompakt und sicher im Transport

Die Außenkreisel können bei den Achtkreiselzettern durch eine Powerkupplung zum Transport um 180° eingeschwenkt werden.

- Niedrige Transporthöhe.
- Warntafeln und Beleuchtung sind Standard.
- In der Transportposition abstellbar.
- Die Abstellhöhe beträgt nur 2,87 m / 3,26 m. Damit passen diese Zetter leicht in die Maschinenhalle.



HYDROLIFT

Für Traktoren mit wenig Dreipunkt-Hubhöhe werden mit dem HYDROLIFT die äußeren Kreiselpaare beim Wenden angehoben. Das ergibt genug Bodenfreiheit der Kreisel.



HIT 4.54 T HIT 6.80 T HIT 8.91 T

Gezogene Zetter – große Leistung
mit kleineren Traktoren



HIT 4.54 T – Vierkreiselzetter

Die gezogene Maschine HIT 4.54 T ermöglicht Zetten mit kleinen Traktoren. Am Vorgewende und zum Transport werden die Kreisel über einen Hydraulikzylinder in der Deichsel angehoben.

Grenzzetteinrichtung

Zum Grenzzetten werden die Räder von Hand geschwenkt.



HIT 6.80 T – Sechskreiselzetter

Der HIT 6.80 T ist mit einem zusätzlichen Fahrwerk ausgestattet, das auch im Einsatz nachläuft.

Einfache Bedienung

Unsere Sechskreiselzetter sind einfach hydraulisch bedienbar. Optional ist die Grenzstreueinrichtung ebenfalls hydraulisch wählbar.

Der HYDROLIFT ist serienmässig. Dabei werden die äußeren Kreiselpaare beim Wenden bis zum Anschlag angehoben, gleichzeitig hebt das Transportfahrwerk die Maschine vom Boden ab.





HIT 8.91 T – Achtkreiselzetter

Die gezogene Maschine mit acht Kreiseln für große Leistung mit kleineren Traktoren.

MULTITAST Doppeltastrad

Bodenanpassung und Futterschonung sind auch beim gezogenen HIT 8.91 T groß geschrieben. Ein optionales Doppeltastrad an der Deichsel tastet kurz vor dem Zinkeneingriff den Boden ab und führt die Kreisel exakt über die Konturen.

Kompakt und sicher im Transport

Für eine stabile Transportfahrt erfolgt die Anhängung über einen robusten Rohrbügel an die Traktor-Unterlenker. Das breite Fahrwerk mit Bereifung 260/70-15.3 trägt den HIT 8.91 T beim Transport. Im Einsatz ist das Fahrwerk hydraulisch über die Kreisel geklappt. Die beiden inneren Kreisel sind mit der Ballonbereifung 16 x 9,50-8 ausgestattet. Das verbessert die Gewichtsaufnahme im Einsatz.

Bequeme Bedienung

Die gesamte Bedienung ist mit einem doppeltwirkenden Steuergerät möglich. Schrittfolge-Ventile steuern alle Funktionen in der richtigen Reihenfolge nacheinander.





 PÖTTINGER

HIT 8.9 T HIT 10.11 T HIT 12.14 T

Gezogene Großflächenzetter



Die gezogenen HIT T Zettkreisel mit acht, zehn oder zwölf Kreiseln sind für große Flächen konzipiert. Um dem Wunsch nach großer Arbeitsbreite bei bester Boden Anpassung gerecht zu werden, sind die Kreisel einzeln durch Gelenke miteinander verbunden. Im Zusammenspiel mit dem Fahrwerk als Kreiselführung garantieren HIT T perfekte Arbeit auch bei höheren Geschwindigkeiten.

Maximale Flächenleistung

Zur Gewinnung von Qualitätsfutter in kürzester Zeit und auf großen Flächen sind neben schlagkräftigen Mähwerken auch leistungsfähige Zettkreisel notwendig. Für beste Streuqualität kommen daher zunehmend Zettkreisel mit idealem Kreiseldurchmesser und größeren Arbeitsbreiten zum Einsatz.

Die Arbeitsbreiten von 8,60m, 10,60 m oder 12,70 m garantieren hohe Flächenleistung. Die optimale Anordnung der DYNATECH Kreisel sorgt in Verbindung mit dem Fahrwerk für ein perfektes Streubild.

Der große Hauptrahmen mit stabiler Kreiselabstützung und tiefliegendem Schwerpunkt ermöglicht einen schwingungsfreien Straßentransport bei hohen Geschwindigkeiten.





Anhängung nach Wunsch

Universaldeichsel für Oben- oder Untenanhängung

Die Vorzüge der gezogenen PÖTTINGER Zettkreisel-Generation beginnen bereits bei der Anhängung.

Die geschraubte Universaldeichsel kann um 180° gedreht werden und erlaubt somit Oben- oder Untenanhängung. Verschiedene Zugösenvarianten oder eine Kugelkupplung werden angeboten.



Unterlenkeranhängung

Optional ist eine Unterlenkeranhängung für besonders starken Lenkeinschlag erhältlich. So folgt die Maschine der Traktorspur noch besser.

Kompakt und sicher im Transport

Die Bedienung sämtlicher Funktionen erfolgt über ein einfach- und ein doppelwirkendes Steuergerät am Traktor. Die durchdachte Schrittfolgesteuerung über die Ventile erleichtert Ihnen die Arbeit.

Der seitliche Schutz klappt automatisch ein und aus.

Der große Hauptrahmen mit stabiler Kreiselabstützung und tief liegendem Schwerpunkt ermöglicht einen schwingungsfreien Straßentransport bei hohen Geschwindigkeiten. Dazu trägt auch die große Bereifung 260/70-15,3 bei (optional 340/55-16). Warntafeln und Beleuchtung sind Standard.



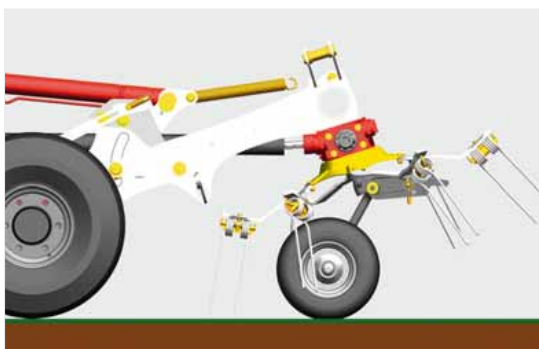

LIFTMATIC PLUS

Sauberes Futter ist das oberste Ziel der Erntekette und bewirkt eine höhere Milch- und Mastleistung. Damit das Futter sauber bleibt, ist die optimale Arbeitshöhe des Zettkreisels einfach und rasch einstellbar. Unsere HIT T beeindrucken durch eine außergewöhnliche Aushebetechnik – LIFTMATIC PLUS.

Einzigartige Vorgewendeposition

Die Kreisel werden vor dem Hochheben über eine Kulissenführung zuerst waagrecht gestellt. So können die Zinken nicht am Boden kratzen.

- Hohe Vorgewendeposition mit 90 cm Bodenabstand.
- Das Futter bleibt sauber und die Grasnarbe wird geschont.

Einfache Kreisel-Höheneinstellung

Eine Handkurbel ermöglicht eine leichte und zentrale Höhenverstellung. Die gute Zugänglichkeit erleichtert Ihnen diese wichtige Tätigkeit und spart Zeit. Rasche und richtige Kreisel-Höheneinstellung schont Ihren Boden und das Futter.



Spielfreie Antriebsgelenke

Dauergeschmierte Einfach- und Doppelgelenke sorgen für einen kraftschlüssigen, laufruhigen und spielfreien Antrieb. Damit ist gewährleistet, dass die Zinken im exakten Abstand das Futter gleichmäßig aufnehmen und perfekt streuen. Gleichzeitig sind sie in jeder Stellung drehbar, damit ist keine Fehlbedienung möglich.



Robuste Bauweise, lange Lebensdauer

Die Kreisel sind fest mit dem Rahmen verschraubt. Die vorderen Schutzbügel erhöhen als tragendes Element die Stabilität. Für eine perfekte Bodenadaptation ist jeder Kreisel über ein breit abgestütztes Rahmengelenk verbunden.

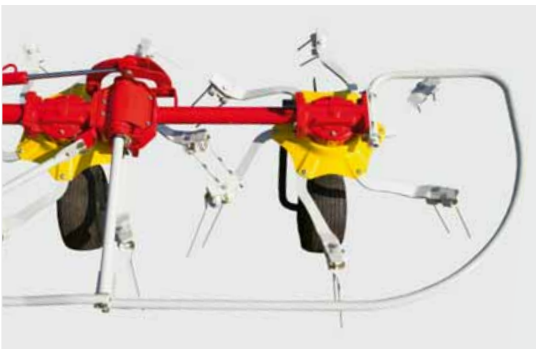

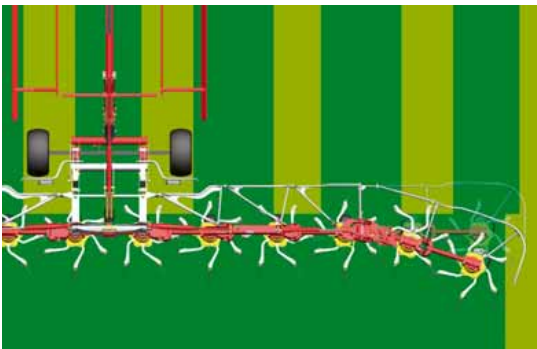
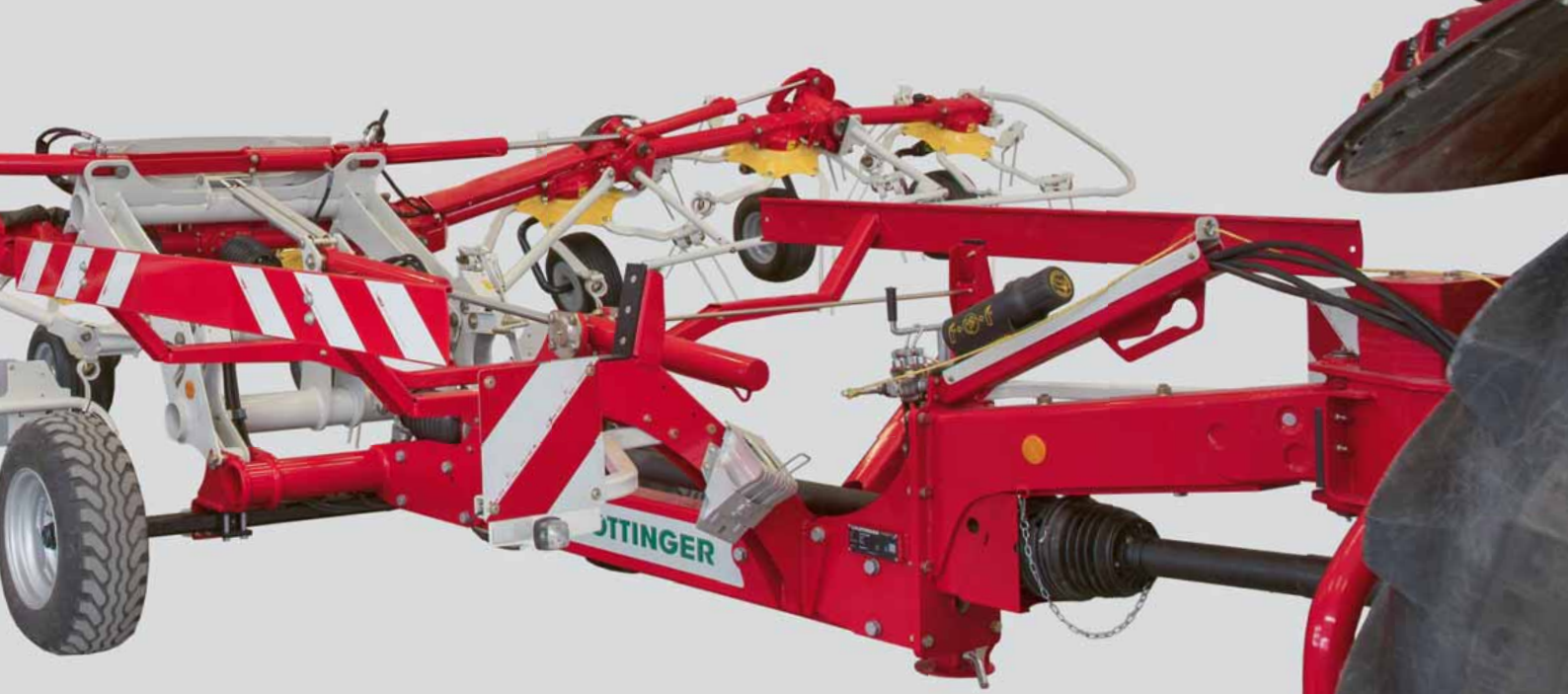

Vollwertige Grenzstreueinrichtung bei acht, zehn und zwölf Kreiseln

Hydraulische Grenzstreueinrichtung optional

Die beiden rechten Außenkreisel werden hydraulisch um 15° schräg nach hinten geschwenkt. Die zwei schräggestellten Kreisel verteilen das Futter ohne Schwadbildung gleichmäßig zur gemähten Fläche, im Gegensatz zu Fangtüchern.

- Die zwei schräggestellten Kreisel verteilen das Futter ohne Schwadbildung gleichmäßig zur gemähten Fläche.
- Es bleibt ein Streifen zu angrenzenden Beständen frei.
- Die Verstellung erfolgt bequem vom Traktorsitz aus über einen doppelwirkenden Hydraulikzylinder.



Beste Boden Anpassung auch bei großen Arbeitsbreiten

Bei den großen gezogenen Zettkreiseln mit zehn und zwölf Kreiseln befinden sich die großen Räder des Fahrwerkes nahe am Zinkeneingriff und dienen als Tasträder für die Kreisel.

Für eine perfekte Boden Anpassung ist zudem jeder Kreisel im gleichen Abstand mit einem Rahmengelenk verbunden.

Im Zusammenspiel mit dem Fahrwerk als Kreiselführung garantieren HIT 8.9 T, HIT 10.11 T und HIT 12.14 T perfekte Arbeit auch bei höheren Geschwindigkeiten.

Die großen Räder des Fahrwerkes befinden sich nahe am Zinkeneingriff und dienen als Tasträder für die Kreisel.

In Verbindung mit dem idealen Kreiseldurchmesser ist beste Streuqualität garantiert.





Bei HIT 8.9 T, HIT 10.11 T und HIT 12.14 T sind alle Kreisel für perfekte Boden Anpassung mit Gelenken ausgestattet.

Die doppelschnittigen Rahmenscharniere sind einfach zu schmieren und mit Gleitbuchsen ausgestattet. Sie machen die Kreisel vollkommen gelenkig, das garantiert auch auf unebenen Flächen eine gleichmäßige Futteraufnahme.

Rahmen und Fahrwerk lasten nicht auf den Kreiseln. Das ergibt eine gleichmäßige Gewichtsverteilung auf alle Kreiselräder.

Die beiden inneren Kreisel sind mit der Ballonbereifung 16 x 9,50-8 ausgestattet. Das verbessert die Gewichtsaufnahme im Einsatz.



Für jedes Mähwerk ein passender HIT

Mähwerksbreite	1,65 m	1,85 m	2,20 m
Mähschwadbreite	0,80 m	0,90 m	1,30 m
HIT 4.47			
HIT 4.54 / HIT 4.54 T			
HIT 6.61			
HIT 6.69			
HIT 6.80 / 6.80 T			
HIT 8.81			
HIT 8.91 / 8.91 T / 8.9 T			
HIT 10.11 T			
HIT 12.14 T			
Mähwerksbreite	3,88 m	4,30 m	5,30 m (3 m + 2,6 m)
Mähschwadbreite	2,70 m	3,0 m	1,40 m + 1,40 m
HIT 4.47			
HIT 4.54 / HIT 4.54 T			
HIT 6.61			
HIT 6.69			
HIT 6.80 / 6.80 T			
HIT 8.81			
HIT 8.91 / 8.91 T / 8.9 T			
HIT 10.11 T			
HIT 12.14 T			
Mähwerksbreite	7,24 m (3 m + 2 x 2,60 m)	8,08 m / 8,30 m (3 m + 2 x 3 m)	8,92 m / 9,10 m (3 m + 2 x 3,5 m)
Mähschwadbreite	1,50 m + 1,40 m + 1,50 m	1,70 m + 1,40 m + 1,70 m	2,10 m + 1,40 m + 2,10 m
Mähwerk Modell	NOVADISC 730	NOVADISC 810 / NOVACAT X8	NOVADISC 900 / NOVACAT S10
HIT 4.47			
HIT 4.54 / HIT 4.54 T			
HIT 6.61			
HIT 6.69			
HIT 6.80 / 6.80 T			
HIT 8.81			
HIT 8.91 / 8.91 T / 8.9 T			
HIT 10.11 T			
HIT 12.14 T			

2,62m

2,70m

3,04m

3,46m

1,40m

1,40m

1,80m

2,10m

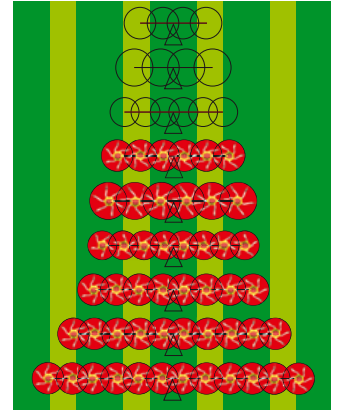
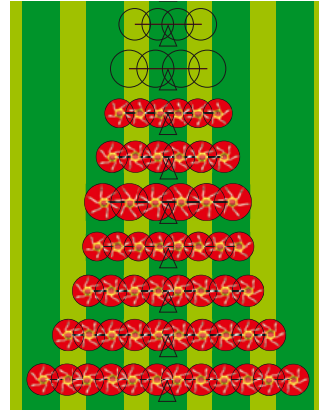
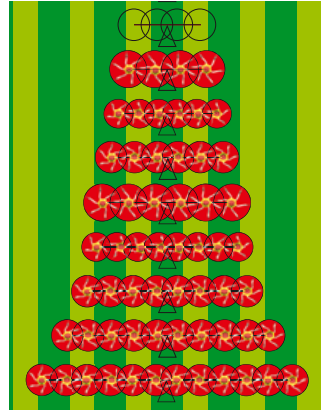
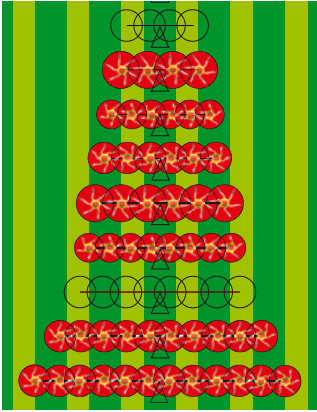

5,70m (3m + 3m)

6,20m (3m + 3,50m)

6,60m (3m + 3,9m)

7,0m (3m + 4,3m)

1,40m + 1,70m

1,40m + 2,10m

1,40m + 2,70m

1,40m + 3,0m

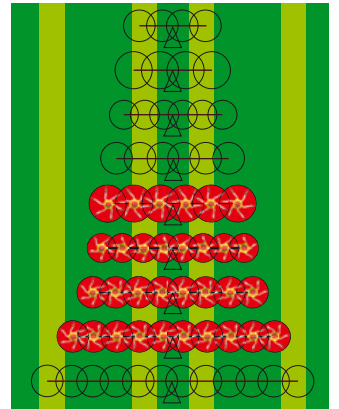
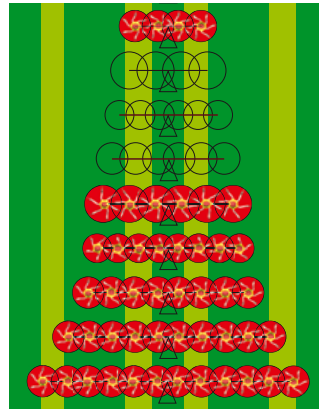
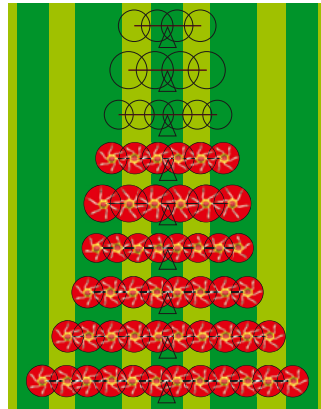
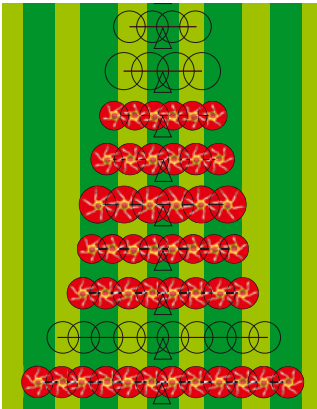

8,80 – 9,56 m (3m + 2 x 3,5m)

9,52 / 9,26 – 10 m (3 x 3,5m)

10,80m (3m + 2 x 3,5m)

11,20m (3 x 3,5m)

2,10m + 1,40m + 2,10m

2,10m + 2,40m + 2,10m

3,0m + 1,40m + 3,0m

3,0m + 2,40m + 3,0m

NOVACAT A10

NOVACAT S10 / NOVACAT A10

NOVACAT S12

NOVACAT S12

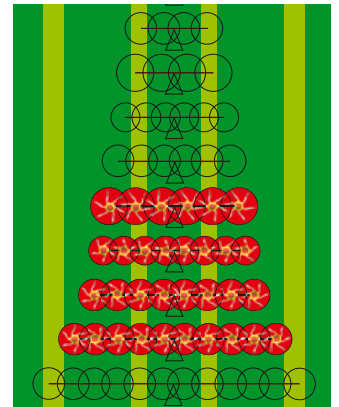
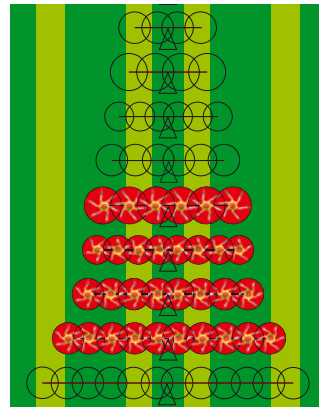
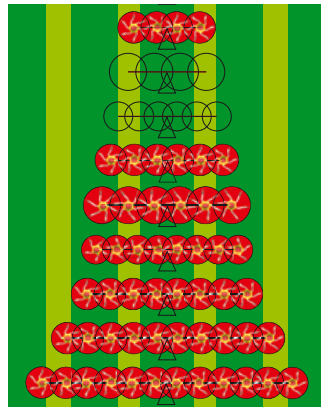
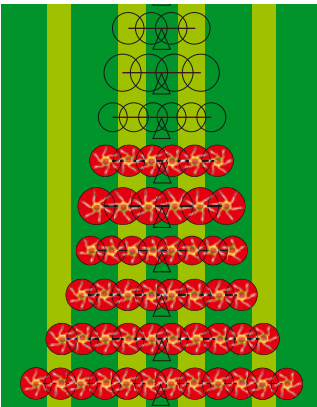

Technische Daten



	Breite	Arbeitsbreite DIN	Kreisel	Kreiseldurchmesser	Zinkenarme pro Kreisel
HIT 4.47	4,70 m	4,40 m	4	1,42 m	6
HIT 4.54	5,40 m	5,20 m	4	1,67 m	6
HIT 4.54 T	5,40 m	5,20 m	4	1,67 m	6
HIT 6.61	6,0 m	5,75 m	6	1,30 m	5
HIT 6.69	6,85 m	6,45 m	6	1,42 m	6
HIT 6.80	7,85 m	7,45 m	6	1,67 m	6
HIT 6.80 T	7,85 m	7,45 m	6	1,67 m	6
HIT 8.81	7,81 m	7,70 m	8	1,30 m	5
HIT 8.91	8,86 m	8,60 m	8	1,42 m	6
HIT 8.91 T	8,86 m	8,60 m	8	1,42 m	6
HIT 8.9 T	8,86 m	8,60 m	8	1,42 m	6
HIT 10.11 T	11,0 m	10,60 m	10	1,42 m	6
HIT 12.14 T	13,20 m	12,70 m	12	1,42 m	6

T = gezogen, ew = einfachwirkend, dw = doppeltwirkend



Transportbreite	Abstellhöhe	Transportlänge	Hydraulikanschlüsse Standard	Gewicht
2,50 m	2,25 m	–	1 ew	525 kg
2,85 m	2,60 m	–	1 ew	550 kg
2,85 m	2,60 m	–	1 ew	640 kg
2,55 m	2,97 m	–	1 ew	785 kg
3,0 m	3,35 m	–	1 ew	855 kg
3,0 m	3,73 m	–	1 ew	940 kg
3,0 m	3,73 m	–	1 ew	1040 kg
2,94 m	2,87 m	–	1 dw	1090 kg
3,0 m	3,26 m	–	1 dw	1250 kg
3,0 m	3,26 m	–	1 dw	1510 kg
2,90 m	2,70 m	4,40 m	1 ew / 1 dw	1750 kg
2,90 m	2,70 m	5,60 m	1 ew / 1 dw	2095 kg
2,90 m	2,70 m	5,60 m	1 ew / 1 dw	2375 kg

Ausstattungen



Kreiselbereifung

**16 x 9,50-8
Kreisel innen**

Tastrad 16 x 6,5-8

**Grenzstreueinrichtung
mechanisch**

HIT 4.47	16 x 6,5-8	-	<input type="checkbox"/>	<input type="checkbox"/>
HIT 4.54	16 x 6,5-8	-	<input type="checkbox"/>	<input type="checkbox"/>
HIT 4.54 T	16 x 9,50-8	■	<input type="checkbox"/>	<input type="checkbox"/>
HIT 6.61	16 x 6,5-8	-	<input type="checkbox"/>	<input type="checkbox"/>
HIT 6.69	16 x 6,5-8	-	<input type="checkbox"/>	<input type="checkbox"/>
HIT 6.80	16 x 6,5-8	-	<input type="checkbox"/>	<input type="checkbox"/>
HIT 6.80 T	16 x 6,5-8	-	<input type="checkbox"/>	-
HIT 8.81	16 x 6,5-8	■	<input type="checkbox"/>	<input type="checkbox"/>
HIT 8.91	16 x 6,5-8	■	<input type="checkbox"/>	<input type="checkbox"/>
HIT 8.91 T	16 x 6,5-8	■	<input type="checkbox"/>	-



Kreiselbereifung

**Transportfahrwerk
(optional)**

**Grenzstreueinrichtung
hydraulisch**

**Unterlenkeranhängung
hydraulisch**

HIT 8.9 T	16 x 6,5-8	260/70-15.3 (340/55-16)	<input type="checkbox"/>	<input type="checkbox"/>
HIT 10.11 T	16 x 6,5-8	260/70-15.3 (340/55-16)	<input type="checkbox"/>	<input type="checkbox"/>
HIT 12.14 T	16 x 6,5-8	260/70-15.3 (340/55-16)	<input type="checkbox"/>	<input type="checkbox"/>

■ = Standard, □ = optional



Grenzstreueinrichtung hydraulisch

LIFTMATIC

HYDROLIFT

Nachtschwadgetriebe

Reserverad 16 x 6,5-8

-	-	-	<input type="checkbox"/>	<input type="checkbox"/>
-	-	-	<input type="checkbox"/>	<input type="checkbox"/>
<input type="checkbox"/>	-	-	<input type="checkbox"/>	<input type="checkbox"/>
<input type="checkbox"/>	<input type="checkbox"/>	<input type="checkbox"/>	<input type="checkbox"/>	<input type="checkbox"/>
<input type="checkbox"/>	<input type="checkbox"/>	<input type="checkbox"/>	<input type="checkbox"/>	<input type="checkbox"/>
<input type="checkbox"/>	<input type="checkbox"/>	<input type="checkbox"/>	<input type="checkbox"/>	<input type="checkbox"/>
<input type="checkbox"/>	-	-	<input type="checkbox"/>	<input type="checkbox"/>
<input type="checkbox"/>	-	<input type="checkbox"/>	<input type="checkbox"/>	<input type="checkbox"/>
<input type="checkbox"/>	-	<input type="checkbox"/>	<input type="checkbox"/>	<input type="checkbox"/>
<input type="checkbox"/>	-	<input type="checkbox"/>	<input type="checkbox"/>	<input type="checkbox"/>



Nachtschwadgetriebe

Reserverad 16 x 6,5-8

<input type="checkbox"/>	<input type="checkbox"/>
<input type="checkbox"/>	<input type="checkbox"/>
<input type="checkbox"/>	<input type="checkbox"/>

Zusätzliche Ausstattungen HIT T

Zugöse 40 mm, 50 mm, 50 mm drehbar,
Kugelpkupplung 80 mm, Zugöse USA



PÖTPRO

Ihre Maschine geht online.

Alle Informationen zu Ihrer Maschine
einfach – jederzeit – überall

QR-Code vom **Typenschild** mit Smartphone oder Tablet einscannen
oder unter www.poettinger.at/poetpro Ihre Maschinenummer eingeben.
Sofort erhalten Sie eine Vielzahl an Informationen zu Ihrer Maschine.

- Betriebsanleitungen
- Ausstattungsinformationen
- Prospekte
- Fotos und Videos



PÖTTINGER Original Parts

Das PÖTTINGER Ersatzteilservice

- Weltweit bestens ausgebautes Netz an Vertriebs- und Servicepartnern.
- Jahrzehntelange Verfügbarkeit von Ersatz- und Verschleißteilen.
- Original PÖTTINGER Teile rund um die Uhr online bestellbar.

PÖTTINGER Landtechnik GmbH

Industriegelände 1
4710 Grieskirchen
Österreich
Telefon +43 7248 600-0
Fax +43 7248 600-2513
info@poettinger.at
www.poettinger.at

PÖTTINGER Deutschland GmbH

Servicecenter Landsberg
86899 Landsberg am Lech
Spöttinger Straße 24
Telefon +49 8191 9299-0
Fax +49 8191 59656
www.poettinger.at

PÖTTINGER AG

Mellingerstrasse 11
5413 Birmenstorf (Kt. Aargau)
Schweiz
Telefon +41 56 201 41 60
Fax +41 56 201 41 61
info@poettinger.ch
www.poettinger.ch

Verkaufs- und Servicecenter Recke

49509 Recke
Steinbecker Straße 15
Telefon +49 5453 9114-0
Fax +49 5453 9114-14
www.poettinger.at