

HIT/HIT T

Faneuses PÖTTINGER





HIT / HIT T

Faneuses

Nos faneuses à la technique éprouvée se distinguent par une parfaite adaptation au sol. Elles vous permettent de faner tout en douceur et de conserver un fourrage propre. Les roues larges, en combinaison avec la roue de jauge MULTITAST fixée à la tête d'attelage, améliorent nettement le suivi du terrain. Le haut niveau de finition garantit une très grande longévité.

HIT

Les faneuses portées HIT à 4, 6 et 8 toupies sont très impressionnantes grâce à la nouvelle technique des toupies DYNATECH et à leur tête d'attelage très performante.

HIT T

Les utilisateurs réclament aujourd'hui des faneuses larges. PÖTTINGER a par conséquent défini des objectifs clairs pour son bureau d'étude : robustesse, fiabilité et grande fonctionnalité associées à une adaptation au sol et une qualité de fanage parfaites. Les faneuses traînées HIT à 8, 10 ou 12 toupies offrent des solutions séduisantes pour un rendement élevé même avec de petits tracteurs.

Table des matières

Page

Toupies DYNATECH	4
MULTITAST - Adaptation au sol	6
HIT - Détails techniques	7
HIT 4.47 / HIT 4.54	10
HIT 6.61 / 6.69 / 6.80	12
HIT 8.81 / HIT 8.91	14
HIT 4.54 T / HIT 6.80 T / HIT 8.91 T	16
HIT 8.9 T / 10.11 T / HIT 12.14 T	18
HIT - Largeurs de travail	26
Données techniques / Équipements	28

Toutes les données techniques, dimensions, poids, performances, etc. sont communiquées à titre indicatif, sous réserve d'erreurs typographiques et sont sans engagement.

DYNATECH

Les nouvelles toupies



Une nouvelle innovation PÖTTINGER pour vous : les bras porte-dents courbes uniques vous garantissent un fanage de qualité. Un haut niveau de performance est tout naturel sur nos faneuses portées et traînées HIT.

DYNATECH pour tous les modèles HIT

Les toupies de diamètre 1,30 m avec 5 bras porte-dents sont idéales pour un fourrage jeune et court. Les toupies de 1,42 m ou 1,67 m de diamètre avec 6 bras porte-dents sont parfaitement adaptées aux différentes largeurs et conditions de travail.

4 fois plus performantes

- **Prise du fourrage** – des toupies de petit diamètre garantissent une bonne prise du fourrage.
- **Propreté du fourrage** - une adaptation au sol optimale de chaque toupie garantit un fourrage propre.
- **Qualité de fanage** – l'inclinaison optimale des toupies étale proprement et de manière régulière le fourrage.
- **Machine** - le fourrage ne s'accumule pas sur les toupies grâce à la forme courbe des dents.

Forme courbe unique des bras porte-dents

Le guidage fuyant des dents diminue la contrainte sur les paliers. De plus, la position traînante des dents consomme moins de puissance et préserve les fourrages. La forme courbe des bras évite également l'accumulation et l'enroulement de fourrage sur les toupies.





Dents HEAVY DUTY

Plus de sécurité

- La fixation boulonnée est fiable et permet deux angles d'inclinaison des dents, 2° ou 5°.
- Un dispositif anti-perte de dent est fourni en standard.

Grande longévité des dents

- La forme bombée de l'étrier soutient la dent au niveau des spires.
- L'espace important entre les spires et le bras offre une mobilité et une élasticité importante à la dent.
- Dents robustes de qualité Super-C.

Fourrage propre

Les dents à longueurs de brins différentes reprennent le fourrage de manière régulière et contribuent largement à l'amélioration de la qualité du fanaage. Le retournement de 180° d'un support offre deux angles de dents différents, soit 2° ou 5°.

La garantie d'un fourrage propre.

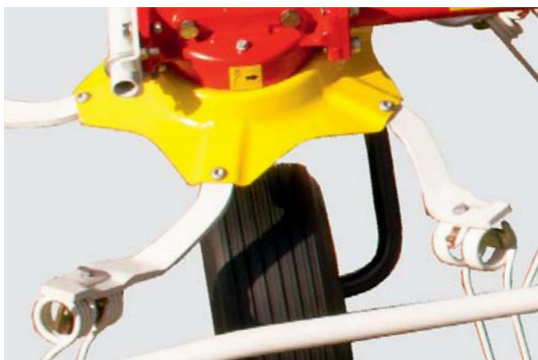

Fixation robuste des bras portes-dents

Les toupies sont en tôle épaisse emboutie avec des portées précises pour les bras porte-dents. De plus, les bras sont directement boulonnés sur les moyeux rendant la liaison très robuste.

Au fanaage, ce sont les dents et les bras qui subissent le plus de contraintes. Les bras massifs sont constitués de fers plats emboutis pour une fixation robuste et sûre des dents.

HIT

De quatre à huit toupies



Adaptation au sol unique

Adaptation au sol et préservation du fourrage caractérisent parfaitement les faneuses HIT. Une roue supplémentaire MULTITAST, fixée sur la tête d'attelage, jauge le sol juste devant les dents et réagit à chaque inégalité du terrain. Le résultat : un fourrage propre, moins de terre et un troupeau en meilleure santé !

Toujours une roue d'avance

La roue de jauge guide précisément les dents par-dessus les contours du terrain. La hauteur de dents prédéfinie est ainsi toujours respectée. Par conséquent, vous pouvez travailler à vitesse plus élevée et augmenter le rendement. La couche végétale reste préservée et les dents s'usent moins. La roue de jauge supplémentaire est particulièrement recommandée dans les terrains accidentés ou dans les pentes.

- La roue de jauge se fixe dans différentes positions, à droite ou à gauche de la tête d'attelage.
- Le 3^{ème} point est fixé dans le trou oblong de la tête d'attelage.
- Le réglage de hauteur se fait sans outillage.
- Sur les faneuses traînées 4, 6 et 8 toupies, la roue de jauge se fixe au timon.



Faner en bordure – simple et confortable

La mise en marche oblique de toutes les roues positionne la faneuse en travers et projette le fourrage de manière régulière vers la surface fauchée. Le fourrage n'est pas projeté au delà des limites de la parcelle. Le positionnement des roues vers la gauche ou vers la droite permet le fanage de bordure dans n'importe quel sens d'avancement.



Mise en marche oblique centralisée mécanique

HIT 4.47 / HIT 4.54 / HIT 4.54 T

- Les roues des quatre toupies sont à positionner manuellement et individuellement.
- Position du levier au centre, à gauche ou à droite.

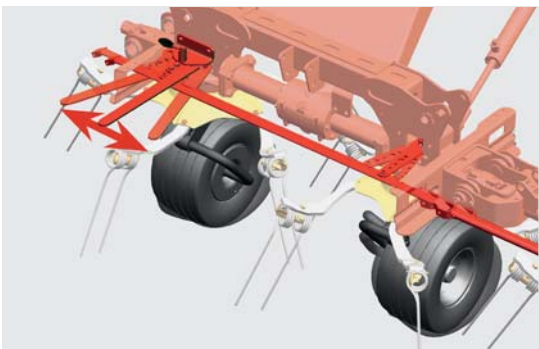

HIT 6.61 / HIT 6.69 / HIT 6.80 T

HIT 8.81 / HIT 8.91

- Le positionnement de toutes les roues se fait de manière centralisée par un levier.

Marche oblique centralisée hydraulique

HIT 6.61 / HIT 6.69 / HIT 6.80 / 6.80 T

HIT 8.81 / HIT 8.91 / HIT 8.91 T

Un distributeur hydraulique double effet permet d'orienter confortablement depuis le siège du tracteur l'ensemble des roues en position centrale, à gauche ou à droite. Un indicateur de position est visible depuis le siège du tracteur.



La variante la plus économique

Si vous n'avez pas besoin du fanage de bordure, les roues sont fixées en standard par une goupille.

Robustesse et fiabilité

Pour de longues années



Entraînement régulier et sans jeu

Des croisillons simples et doubles, graissés à vie, transmettent sans à-coup et en silence le mouvement vers les toupies. Une transmission du mouvement sans jeu garantit une prise du fourrage à intervalle régulier et un fanage parfait.

De plus, l'entraînement peut se faire dans toutes les positions évitant ainsi toute erreur de manipulation.

Des charnières d'articulation doubles offrent une grande liberté de mouvement de toutes les toupies pour un suivi du sol parfait. Elles sont baguées et faciles à graisser.



Renvois d'angles robustes

- Les pignons et paliers sudimensionnés assurent un entraînement silencieux.
- Les renvois d'angles sont clos et lubrifiés par de la graisse.
- Aucun risque de fuites d'huile.
- Les croisillons sont montés sur arbres cannelés.

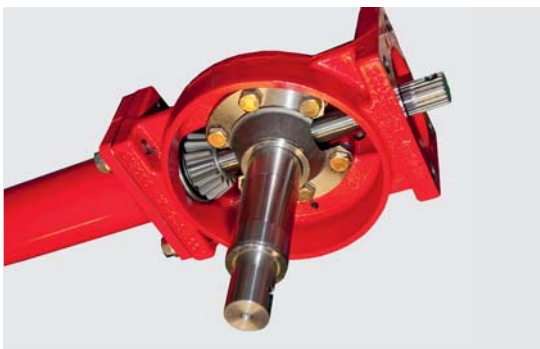



Silence et préservation du sol

Les grandes roues ballons 16 x 6,5 - 8 des toupies assurent, même sur terrain accidenté et meuble, un fonctionnement silencieux et préservant la couche végétale. Chaque roue est munie d'un cache anti-enroulement de fourrage.

HIT 8.81 / HIT 8.91 / HIT 8.91 T
HIT 8.9 T / HIT 10.11 T / HIT 12.14 T

Les deux toupies intérieures sont équipées de pneus ballons 16 x 9,5-8. Cela augmente la portance au travail et préserve les sols.



Réglable pour un travail propre

L'inclinaison des toupies est réglable en trois positions sans outillage. Vous pouvez adapter facilement et rapidement les toupies à vos conditions de fourrage. Un fanage régulier et propre vous est ainsi garanti.



Qualité de peinture maximale

La peinture par cataphorèse garantit élasticité et longévité. Ces qualités, associées à des couleurs séduisantes et un design moderne, vous assurent une valeur de revente élevée.



HIT 4.47

HIT 4.54

Faneuses portées quatre toupies



Ces faneuses, avec des largeurs de travail (DIN) de 4,40 m et 5,20 m, sont particulièrement compactes et parfaitement adaptées aux terrains en pentes. 6 bras par toupies garantissent un fanage optimal dans chaque type de fourrage.

Tête d'attelage particulièrement compacte

Les faneuses portées HIT sont réputées pour leur tête d'attelage compacte. Ainsi, le centre de gravité reste proche du tracteur. La force de levage nécessaire reste limitée et la sécurité au transport est renforcée.

Pour une conduite parfaite dans les courbes

- Les faneuses à tête d'attelage pivotante suivent fidèlement le tracteur.
- Le « cœur de centrage » recentre la machine lors du relevage.
- Un trou oblong est prévu pour l'utilisation d'une roue de jauge avec un 3^{ème} point fixe.
- Le support de dépose pratique du cardan facilite l'attelage et le dételage.
- Le verrouillage de transport vous garantit la sécurité sur route.

Compacte et sûre au transport

Le repliage hydraulique assure un grand confort d'utilisation, sans quitter le siège du tracteur. En position de transport, les toupies repliées peuvent être orientées vers l'intérieur pour garantir un transport en toute sécurité et réduire l'encombrement au stockage. Panneaux de signalisation et éclairages réglementaires sont de série.



HIT 6.61 HIT 6.69 HIT 6.80

Faneuses portées 6 toupies



La gamme de faneuses pour les exploitants agricoles qui recherchent la performance, un niveau d'équipement élevé et un confort de commande extrême.

Les largeurs de travail (DIN) de 5,75 m / 6,45 m / 7,45 m offrent de grands rendements en surface. Le petit diamètre de toupie de 1,30 m de la faneuse HIT 6.61 est la garantie d'une adaptation au sol exceptionnelle, de la meilleure qualité de ramassage et d'un épandage homogène.



Tête d'attelage compacte

Les faneuses HIT se distinguent par leur tête d'attelage compacte. Ainsi, le centre de gravité reste proche du tracteur. Le « cœur de centrage » recentre la machine lors du relevage. La position verticale et fixe de l'axe d'articulation empêche de manière fiable la perte de contrôle dans les descentes.

Un trou oblong est prévu pour l'utilisation d'une roue de jauge avec un 3ème point fixe. Le verrouillage de transport vous garantit la sécurité sur route.

Le support de dépose pratique du cardan et des flexibles facilitent l'attelage et le dételage.

Amortisseurs de série

Les amortisseurs assurent de chaque côté un recentrage efficace. C'est un critère essentiel dans les pentes. Même avec une vitesse d'avancement élevée, les amortisseurs garantissent une bonne tenue de la machine. En position de transport, la faneuse HIT se trouve d'autant mieux stabilisée.

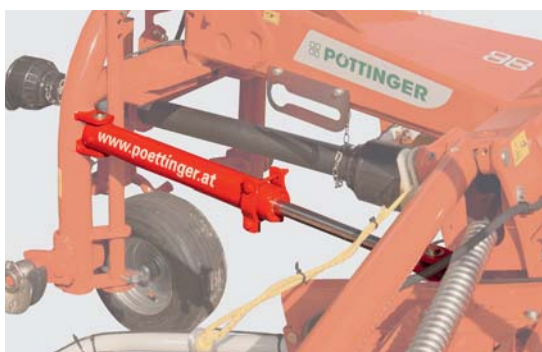



Compacte et sûre au transport

En position de transport, les toupies repliées se retrouvent très proches du tracteur. Cette position avantageuse du centre de gravité offre une grande sécurité de conduite. Les doubles croisillons permettent l'entraînement des toupies quelles que soient leurs positions, évitant ainsi toute fausse manœuvre.

Panneaux de signalisation et éclairages réglementaires sont de série.



LIFTMATIC ou HYDROLIFT

Proposé en option, le clapet LIFTMATIC, sur la tête d'attelage, verrouille en position haute les toupies extérieures en bout de champs. Un grand dégagement au sol lors des manœuvres en bout de parcelle est ainsi garanti.

Pour des tracteurs dont la hauteur de levage de l'attelage 3 points est faible, le relevage des toupies extérieures en bout de champs se fait **(2)** avec le système HYDROLIFT (en option). Il maintient un dégagement au sol suffisant.

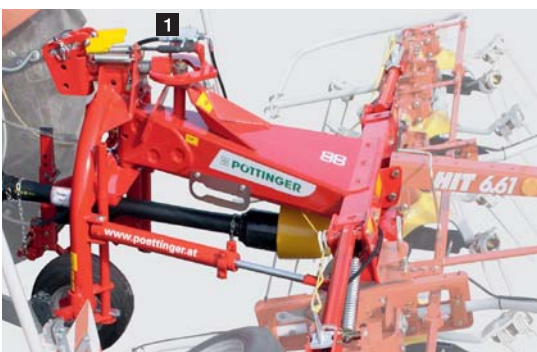

HIT 8.81

HIT 8.91

Faneuses portées huit toupies



Les faneuses 8 toupies PÖTTINGER répondent aux exigences très élevées des grandes exploitations et des entrepreneurs. Le grand confort de conduite et de commande vont vous convaincre ! Les faneuses idéales pour vos faucheuses de 3 m de largeur de travail.

Les largeurs de travail (DIN) de 7,70 m et 8,60m offrent de grandes performances en surface.

Le faible diamètre des toupies (1,30 m) des HIT 8.81 garantit un suivi du sol remarquable, une meilleure prise du fourrage et un fanage régulier.

Les deux toupies intérieures sont équipées de pneus ballons 16 x 9,5 - 8. Cela augmente la portance au travail.

Pour une conduite parfaite dans les courbes

- Les faneuses à tête d'attelage pivotante suivent fidèlement le tracteur.
- Le « cœur de centrage » recentre la machine lors du relevage.
- Un trou oblong est prévu pour l'utilisation d'une roue de jauge avec un 3^{ème} point fixe.
- Le support de dépose pratique du cardan et des flexibles facilite l'attelage et le dételage.
- Le verrouillage de transport vous garantit la sécurité sur route.



Compacte et sûre au transport

Un cardan « power-drive » permet le repliement à 180° des toupies extérieures.

- Faibles hauteurs de transport.
- Panneaux de signalisation et éclairage réglementaires sont fournis de série.
- Dépose possible en position repliée.
- La hauteur de dépose se limite à 2,87 m et 3,26 m. Ainsi, ces faneuses conviennent à tous les hangars de stockage.



HYDROLIFT

L'HYDROLIFT proposé en option, permet de relever les toupies extérieures, offrant ainsi une solution efficace pour les tracteurs à faible hauteur de relevage. Il maintient un dégagement au sol suffisant.

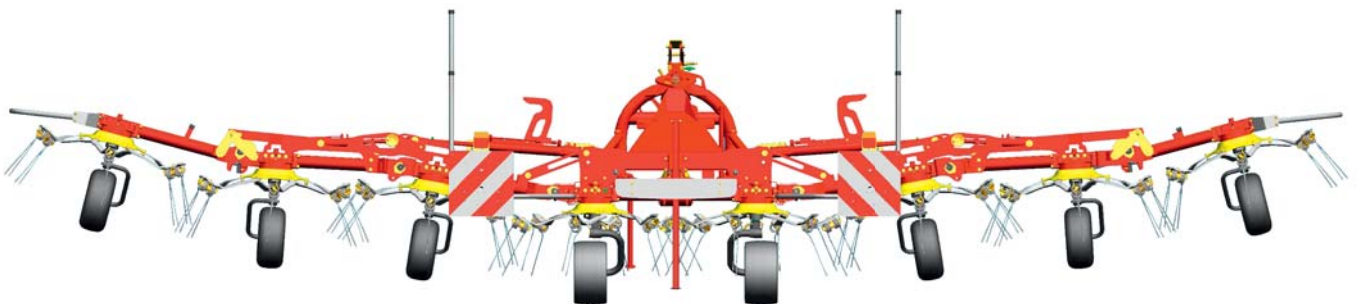

HIT 4.54 T HIT 6.80 T HIT 8.91 T

Faneuses trainées – grandes performances avec de plus petits tracteurs



HIT 4.54 T – faneuse 4 toupies traînée

La faneuse traînée HIT 4.54 T permet de travailler avec de petits tracteurs. En fourrière ou sur la route, les toupies sont relevées par un vérin hydraulique disposé sur le timon.

Fanage de bordure

Pour la mise en marche oblique, les roues doivent être pivotées manuellement.



HIT 6.80 T – faneuse 6 toupies traînée

La faneuse HIT 6.80 T est pourvue d'un chariot de transport, qui roule également au sol pendant le travail.

Commande facile

Nos faneuses 6 toupies sont à commande hydraulique simple. La mise en marche oblique peut être à commande hydraulique en option.



L'HYDROLIFT est de série. Il permet de relever les toupies extérieures et simultanément l'ensemble de la machine lors de manœuvres en bout de champ



HIT 8.91 T – faneuse 8 toupies traînée

La faneuse traînée à 8 toupies pour un grande performance avec des tracteurs de faible puissance.

Double roue de jauge MULTITAST

Adaptation au sol et préservation du fourrage sont également des caractères essentiels de la faneuse traînée HIT 8.91 T. Une roue de jauge double, fournie en option et fixée sous le timon, jauge le sol juste devant les dents et guide les toupies par-dessus les contours du terrain.

Compacte et sûre au transport

Pour un grand confort de conduite, l'attelage se fait sur le relevage du tracteur au travers d'une tête robuste. Un chariot large avec pneumatiques 260/70-15.3 porte la faneuse HIT 8.91 T au transport. Au travail, le chariot se relève hydrauliquement au-dessus des toupies. Les deux toupies intérieures sont équipées de pneus ballons 16 x 9,5-8. Cela augmente la portance au travail.

Commande confortable

L'ensemble des commandes se fait par un seul distributeur double effet. Des vannes séquentielles commandent toutes les fonctions l'une après l'autre dans le bon ordre.





 PÖTTINGER

HIT 8.9 T HIT 10.11 T HIT 12.14 T

Faneuses trainées pour grandes surfaces de récolte



Les faneuses trainées HIT T avec 8, 10 ou 12 toupies sont conçues pour le fanage de grandes surfaces de récolte. Afin de répondre à la demande pour de grandes largeurs de travail avec un suivi parfait du terrain, les toupies sont montées individuellement sur articulations. En combinaison avec la fonction de guidage assurée par le chariot de transport, les HIT T garantissent un travail parfait, même à vitesse d'avancement élevée.



Rendement en surface maximal

Pour la récolte d'un fourrage de qualité sur de grandes surfaces et dans un minimum de temps, il faut non seulement des faucheuses puissantes, mais aussi des faneuses performantes. Ainsi, pour offrir une qualité de fanage parfaite, l'utilisation de faneuses de grandes largeurs avec des toupies de diamètre idéal progresse constamment.

Les largeurs de travail de 8,60 m, 10,60 m ou 12,70 m garantissent un haut rendement horaire. La disposition optimale des toupies DYNATECH assure en relation avec le chariot de transport une qualité de fanage parfaite.





Attelage au choix

Timon universel pour un attelage par le haut ou le bas

Les avantages de la nouvelle génération de faneuses traînées PÖTTINGER sont déjà perceptibles lors de l'attelage.

Le timon universel boulonné peut être retourné de 180° et permet ainsi un attelage par le haut ou le bas. Différents anneaux d'attelage et une boule d'attelage sont proposés.



Attelage au relevage

Un attelage au relevage est proposé en option pour bénéficier d'un angle de braquage très important. Ainsi, votre machine suit encore mieux les traces du tracteur.

Compacte et sûre au transport

La commande de toutes les fonctions se fait par un distributeur simple effet et un double effet. Une commande fûtée, assurée par des vannes séquentielles, vous simplifie le travail.

La protection latérale se replie et se déplie automatiquement.

Le châssis principal surdimensionné, avec des supports de dépôt des toupies repliées et une position très basse du centre de gravité, permet un transport sur route sans secousse, même à vitesse élevée. Les dimensions des pneumatiques 260/70-15,3 (en option 340/55-16) contribuent également à la tenue de route. Panneaux de signalisation et éclairages réglementaires sont de série.



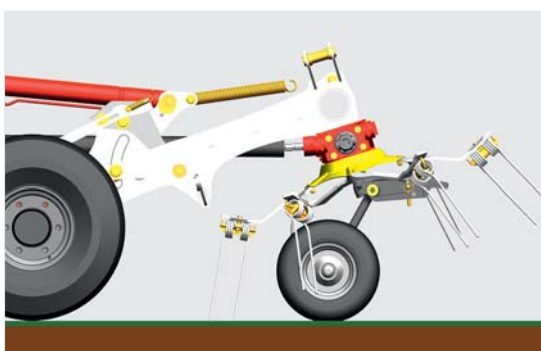

LIFTMATIC PLUS

Un fourrage propre est la première des priorités de la chaîne de récolte et garantit des productions de lait et de viande plus importantes. Pour assurer un fourrage propre, le réglage optimal de la hauteur des toupies est simple et rapide. Nos HIT T impressionnent par leur technique de relevage unique et fiable - le LIFTMATIC PLUS.

Position de transport en fourrière unique en son genre

L'articulation munie d'un trou oblong permet de basculer dans un premier temps les toupies en position horizontale avant de les relever. Ainsi, les dents ne risquent pas de piquer en terre.

- Grand dégagement en fourrière de 90 cm.
- Le fourrage reste propre et la couche végétale préservée.

Réglage de hauteur de toupie simple

Une manivelle permet un réglage simple et centralisé de la hauteur des toupies.

La grande accessibilité vous facilite ce réglage important et vous fait gagner du temps. Un réglage rapide et précis de la hauteur des toupies préserve le sol et le fourrage.



Entraînement régulier et sans jeu

Des croisillons simples et doubles, graissés à vie, transmettent sans à-coup et en silence le mouvement vers les toupies. Une transmission du mouvement sans jeu garantit une prise du fourrage à intervalle régulier et un fanage parfait. De plus, l'entraînement peut se faire dans toutes les positions évitant ainsi toute erreur de manipulation.



Construction robuste – grande longévité

Les toupies sont boulonnées de manière robuste avec le châssis. Les protecteurs frontaux renforcent la stabilité de l'ensemble. Pour une parfaite adaptation au sol, chaque toupie est montée individuellement sur une articulation surdimensionnée.



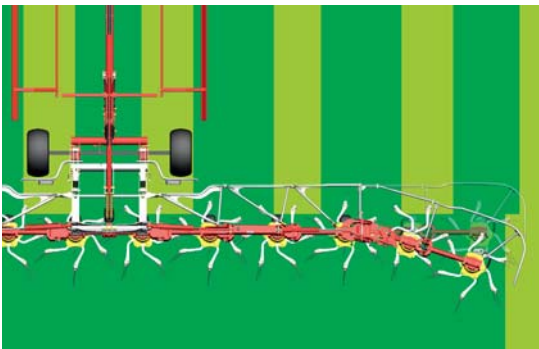
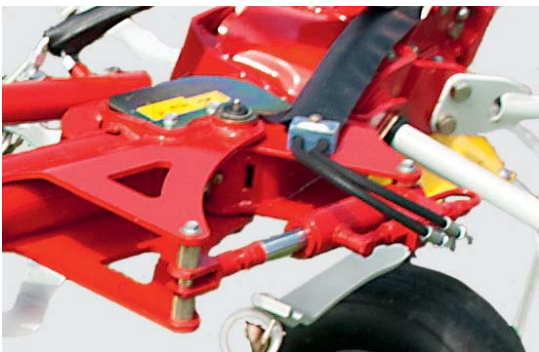

Fanage de bordure à part entière à 8, 10 et 12 toupies

Marche oblique centralisée hydraulique en option

Les deux toupies extérieures droites sont pivotées hydrauliquement de 15° vers l'arrière.

- Ces deux toupies pivotées vers l'arrière répartissent uniformément le fourrage, au contraire des solutions utilisant un déflecteur formant un andain.
- En limite de parcelle, ce principe dégage une bande sans fourrage.
- La commande se fait confortablement par un distributeur double effet depuis le siège du tracteur.



Adaptation au sol parfaite même avec de grandes largeurs de travail

Sur les grandes faneuses traînées à dix et douze toupies, les grandes roues du chariot de transport se trouvent très proche de la pointe des dents et font office de roues de jauge.

Pour une parfaite adaptation au sol, chaque toupie est montée individuellement sur une articulation surdimensionnée.

En interaction avec le châssis pour le guidage des toupies, les faneuses HIT 8.9 T, HIT 10.11 T et HIT 12.14 T garantissent un travail parfait même avec des vitesses d'avancement élevées.

Les grandes roues du chariot de transport sont disposées très proches devant les dents et remplissent du même coup la fonction de roue de jauge.

En relation avec le diamètre idéal des toupies, une qualité de fanage parfaite est garantie.





Pour une parfaite adaptation au sol, sur HIT 8.9 T, HIT 10.11 T et HIT 12.14 T, toutes les toupies sont articulées.

Les charnières d'articulation doubles sont baguées et faciles à graisser. Elles offrent une grande liberté de mouvement à toutes les toupies pour un suivi du sol et un fanage parfaits.

Le châssis et le chariot de transport n'apportent pas de charges supplémentaires sur les toupies. Il en résulte une répartition uniforme du poids sur l'ensemble des toupies.

Les deux toupies intérieures sont équipées de pneus ballons 16 x 9,5 - 8. Cela augmente la portance au travail.



Pour chaque faucheuse, il existe une faneuse HIT adaptée

Largeurs de faucheuse	1,65 m	1,85 m	2,20 m
Largeurs d'andain	0,80 m	0,90 m	1,30 m
HIT 4.47			
HIT 4.54 / HIT 4.54 T			
HIT 6.61			
HIT 6.69			
HIT 6.80 / 6.80 T			
HIT 8.81			
HIT 8.91 / 8.91 T / 8.9 T			
HIT 10.11 T			
HIT 12.14 T			
Largeurs de faucheuse	3,88 m	4,30 m	5,30 m (3 m + 2,6 m)
Largeurs d'andain	2,70 m	3,0 m	1,40 m / 1,40 m
HIT 4.47			
HIT 4.54 / HIT 4.54 T			
HIT 6.61			
HIT 6.69			
HIT 6.80 / 6.80 T			
HIT 8.81			
HIT 8.91 / 8.91 T / 8.9 T			
HIT 10.11 T			
HIT 12.14 T			
Largeur de faucheuse	7,24 m (3 m + 2 x 2,60 m)	8,08 m / 8,30 m (3 m + 2 x 3 m)	8,92 m / 9,10 m (3 m + 2 x 3,5 m)
Largeur d'andain	1,50 m (1,40 m + 1,50 m)	1,70 m (1,40 m + 1,70 m)	2,10 m (1,40 m + 2,10 m)
Modèles de faucheuse	NOVADISC 730	NOVADISC 810 / NOVACAT X8	NOVADISC 900 / NOVACAT S10
HIT 4.47			
HIT 4.54 / HIT 4.54 T			
HIT 6.61			
HIT 6.69			
HIT 6.80 / 6.80 T			
HIT 8.81			
HIT 8.91 / 8.91 T / 8.9 T			
HIT 10.11 T			
HIT 12.14 T			

2,62m

2,70m

3,04m

3,46m

1,40m

1,40m

1,80m

2,10m

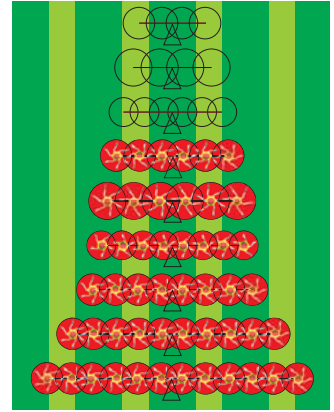
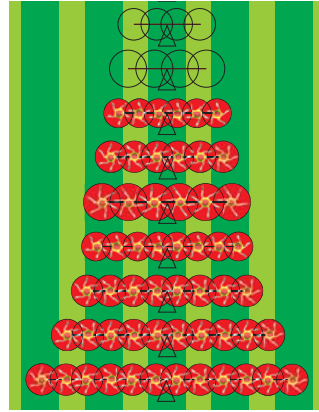
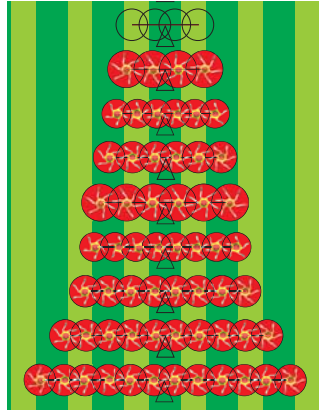
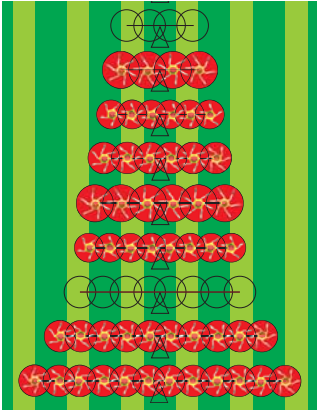

5,70m (3m + 3m)

6,20m (3m + 3,50m)

6,60m (3m + 3,9m)

7,0m (3m + 4,3m)

1,40m / 1,70m

1,40m / 2,10m

1,40m / 2,70m

1,40m / 3,0m

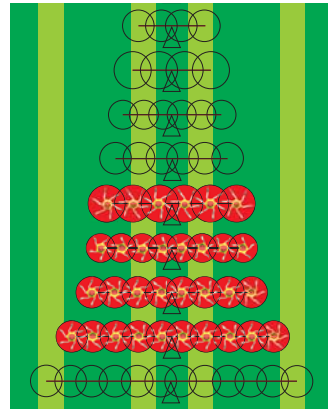
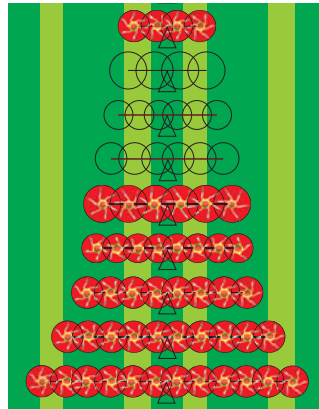
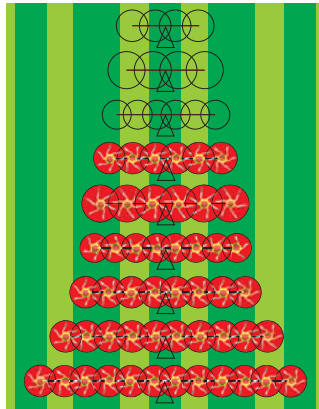
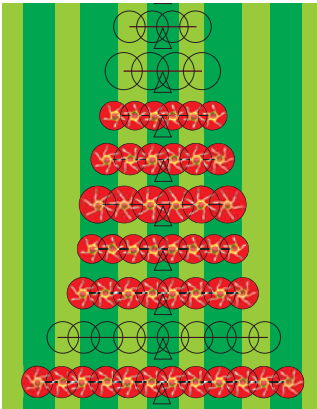

8,80 – 9,56 m (3m + 2 x 3,5m)

9,52 / 9,26 – 10 m (3 x 3,5m)

10,80m (3m + 2 x 3,5m)

11,20m (3 x 3,5m)

2,10m (1,40m + 2,10 m)

2,10m (2,40m + 2,10 m)

3,0m (1,40m + 3,0 m)

3,0m (2,40m + 3,0 m)

NOVACAT A10

NOVACAT S10 / NOVACAT A10

NOVACAT S12

NOVACAT S12

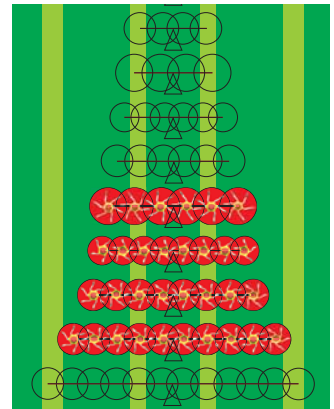
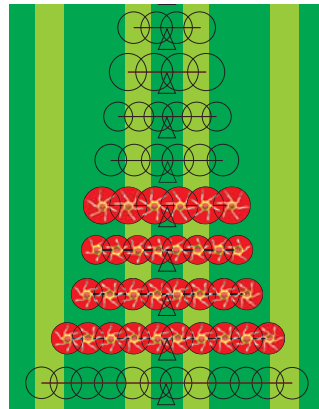
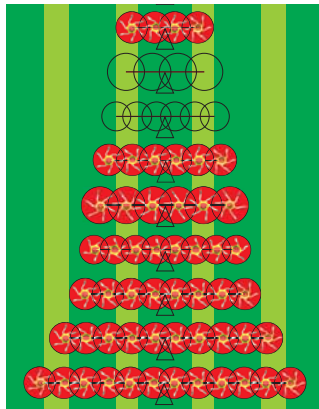
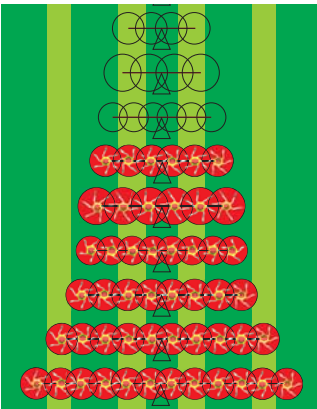

Données techniques



	Largeurs	Largeurs de travail DIN	Toupiés	Diamètres des toupiés	Bras par rotor
HIT 4.47	4,70 m	4,40 m	4	1,42 m	6
HIT 4.54	5,40 m	5,20 m	4	1,67 m	6
HIT 4.54 T	5,40 m	5,20 m	4	1,67 m	6
HIT 6.61	6,0 m	5,75 m	6	1,30 m	5
HIT 6.69	6,85 m	6,45 m	6	1,42 m	6
HIT 6.80	7,85 m	7,45 m	6	1,67 m	6
HIT 6.80 T	7,85 m	7,45 m	6	1,67 m	6
HIT 8.81	7,81 m	7,70 m	8	1,30 m	5
HIT 8.91	8,86 m	8,60 m	8	1,42 m	6
HIT 8.91 T	8,86 m	8,60 m	8	1,42 m	6
HIT 8.9 T	8,86 m	8,60 m	8	1,42 m	6
HIT 10.11 T	11,0 m	10,60 m	10	1,42 m	6
HIT 12.14 T	13,20 m	12,70 m	12	1,42 m	6

T = traîné, SE = simple effet, DE = double effet



Largeurs de transport	Hauteurs de stockage	Longueurs de transport	Raccords hydrauliques de série	Poids
2,50 m	2,25 m	–	1 SE	525 kg
2,85 m	2,60 m	–	1 SE	550 kg
2,85 m	2,60 m	–	1 SE	640 kg
2,55 m	2,97 m	–	1 SE	785 kg
3,0 m	3,35 m	–	1 SE	855 kg
3,0 m	3,73 m	–	1 SE	940 kg
3,0 m	3,73 m	–	1 SE	1 040 kg
2,94 m	2,87 m	–	1 DE	1 090 kg
3,0 m	3,26 m	–	1 DE	1 250 kg
3,0 m	3,26 m	–	1 DE	1 510 kg
2,90 m	2,70 m	4,40 m	1 SE / 1 DE	1 750 kg
2,90 m	2,70 m	5,60 m	1 SE / 1 DE	2 095 kg
2,90 m	2,70 m	5,60 m	1 SE / 1 DE	2 375 kg

Équipements



Pneumatiques des toupies

**16 x 9,50-8
Toupies intérieures**

Roue de jauge 16 x 6,5-8

**Fanage de bordure
centralisé
mécaniquement**

HIT 4.47	16 x 6,5-8	–	<input type="checkbox"/>	<input type="checkbox"/>
HIT 4.54	16 x 6,5-8	–	<input type="checkbox"/>	<input type="checkbox"/>
HIT 4.54 T	16 x 9,50-8	■	<input type="checkbox"/>	<input type="checkbox"/>
HIT 6.61	16 x 6,5-8	–	<input type="checkbox"/>	<input type="checkbox"/>
HIT 6.69	16 x 6,5-8	–	<input type="checkbox"/>	<input type="checkbox"/>
HIT 6.80	16 x 6,5-8	–	<input type="checkbox"/>	<input type="checkbox"/>
HIT 6.80 T	16 x 6,5-8	–	<input type="checkbox"/>	–
HIT 8.81	16 x 6,5-8	■	<input type="checkbox"/>	<input type="checkbox"/>
HIT 8.91	16 x 6,5-8	■	<input type="checkbox"/>	<input type="checkbox"/>
HIT 8.91 T	16 x 6,5-8	■	<input type="checkbox"/>	–



Pneumatiques des toupies

**Chariot de transport
(option)**

**Fanage de bordure
centralisé
hydraulique**

Attelage au relevage

HIT 8.9 T	16 x 6,5-8	260/70-15.3 (340/55-16)	<input type="checkbox"/>	<input type="checkbox"/>
HIT 10.11 T	16 x 6,5-8	260/70-15.3 (340/55-16)	<input type="checkbox"/>	<input type="checkbox"/>
HIT 12.14 T	16 x 6,5-8	260/70-15.3 (340/55-16)	<input type="checkbox"/>	<input type="checkbox"/>

■ = standard, □ = option



Fanage de bordure centralisé hydraulique

LIFTMATIC

HYDROLIFT

Boîtier réducteur pour andain de nuit

Roue de secours 16 x 6,5-8

<input type="checkbox"/>	<input type="checkbox"/>	<input type="checkbox"/>	<input type="checkbox"/>	<input type="checkbox"/>
<input type="checkbox"/>	<input type="checkbox"/>	<input type="checkbox"/>	<input type="checkbox"/>	<input type="checkbox"/>
<input type="checkbox"/>	<input type="checkbox"/>	<input type="checkbox"/>	<input type="checkbox"/>	<input type="checkbox"/>
<input type="checkbox"/>	<input type="checkbox"/>	<input type="checkbox"/>	<input type="checkbox"/>	<input type="checkbox"/>
<input type="checkbox"/>	<input type="checkbox"/>	<input type="checkbox"/>	<input type="checkbox"/>	<input type="checkbox"/>
<input type="checkbox"/>	<input type="checkbox"/>	<input type="checkbox"/>	<input type="checkbox"/>	<input type="checkbox"/>
<input type="checkbox"/>	<input type="checkbox"/>	<input type="checkbox"/>	<input type="checkbox"/>	<input type="checkbox"/>
<input type="checkbox"/>	<input type="checkbox"/>	<input type="checkbox"/>	<input type="checkbox"/>	<input type="checkbox"/>
<input type="checkbox"/>	<input type="checkbox"/>	<input type="checkbox"/>	<input type="checkbox"/>	<input type="checkbox"/>
<input type="checkbox"/>	<input type="checkbox"/>	<input type="checkbox"/>	<input type="checkbox"/>	<input type="checkbox"/>



Boîtier réducteur pour andain de nuit

Roue de secours 16 x 6,5-8

<input type="checkbox"/>	<input type="checkbox"/>
<input type="checkbox"/>	<input type="checkbox"/>
<input type="checkbox"/>	<input type="checkbox"/>

Autres option HIT T

Anneau d'attelage fixe 40 mm et 50 mm, rotatif 50 mm, anneau USA



PÖTPRO

Votre machine accessible sur internet.

Toutes les informations concernant votre machine :
simple – 24 h / 24 – partout

Scanner le QR-Code de la plaque constructeur avec votre smartphone ou tablette ou saisir le numéro de série de votre machine sur www.poettinger.at/poetpro. Vous accédez immédiatement à de nombreuses informations concernant votre machine.

- Notices d'utilisation.
- Informations sur les équipements.
- Prospectus.
- Photos et vidéos.



PÖTTINGER Original Parts

Le service pièces détachées PÖTTINGER

- Réseau mondial de partenaires commerciaux et de services après-vente.
- Disponibilité de pièces détachées et pièces d'usure pendant des décennies.
- Possibilité de commande en ligne des pièces Original PÖTTINGER 24 heures sur 24.

PÖTTINGER Landtechnik GmbH

Industriegelände 1
4710 Grieskirchen
Autriche
Tél. +43 7248 600-0
Fax +43 7248 600-2511
info@poettinger.at
www.poettinger.at

POETTINGER Canada Inc.

650, Route 112
St-Cesaire, PQ J0L 1T0
Canada
Tél. +1 450 469 5594
Fax +1 866 417 1683
sales.canada@poettinger.ca
www.poettinger.ca

PÖTTINGER France S.a.r.l.

129b, la Chapelle
68650 Le Bonhomme
France
Tél. +33 389 47 28 30
Fax +33 389 47 28 29
france@poettinger.fr
www.poettinger.fr

PÖTTINGER Belgium s.p.r.l.

Avenue Adolphe Lacomblé 69-71
1030 Bruxelles
Belgique
Tél. +32 2 894 41 61
info@poettinger.be
www.poettinger.be

PÖTTINGER AG

Mellingerstrasse 11
5413 Birmenstorf (Kt. Aargau)
Schweiz
Telefon +41 56 201 41 60
Fax +41 56 201 41 61
info@poettinger.ch
www.poettinger.ch

PÖTTINGER