

RIGO

RTT 654



65T

RIGO RTT 654

- Autogrù compatta.
- Assali posteriori sterzanti indipendenti, controllati da un sistema elettronico.
- Cabina della torretta inclinabile (a richiesta).
- Motore Euro 3 di nuova generazione Iveco Serie Cursor.
- Braccio da 40 metri di lunghezza.
- Contrappeso da 10 tonnellate con braccio standard per un carico massimo di 12 tonnellate per assale.
- Braccio completamente idraulico gestito elettronicamente.
- Gestione elettronica con tecnologia Profibus.
- ABS (optional).

- Compact crane.
- Independent rear axle steering electronically controlled.
- Tilting working cab (optional).
- Euro 3 Iveco Cursor new generation diesel engine.
- 40 meter boom length.
- 10 tons counterweight with standard boom standard for a maximum axle load of 12 tons.
- Fully hydraulic boom electronically controlled.
- Computerized management Profibus.
- ABS on request.



SPECIFICHE TECNICHE

SPECIFICATIONS

Dimensioni - dimensions

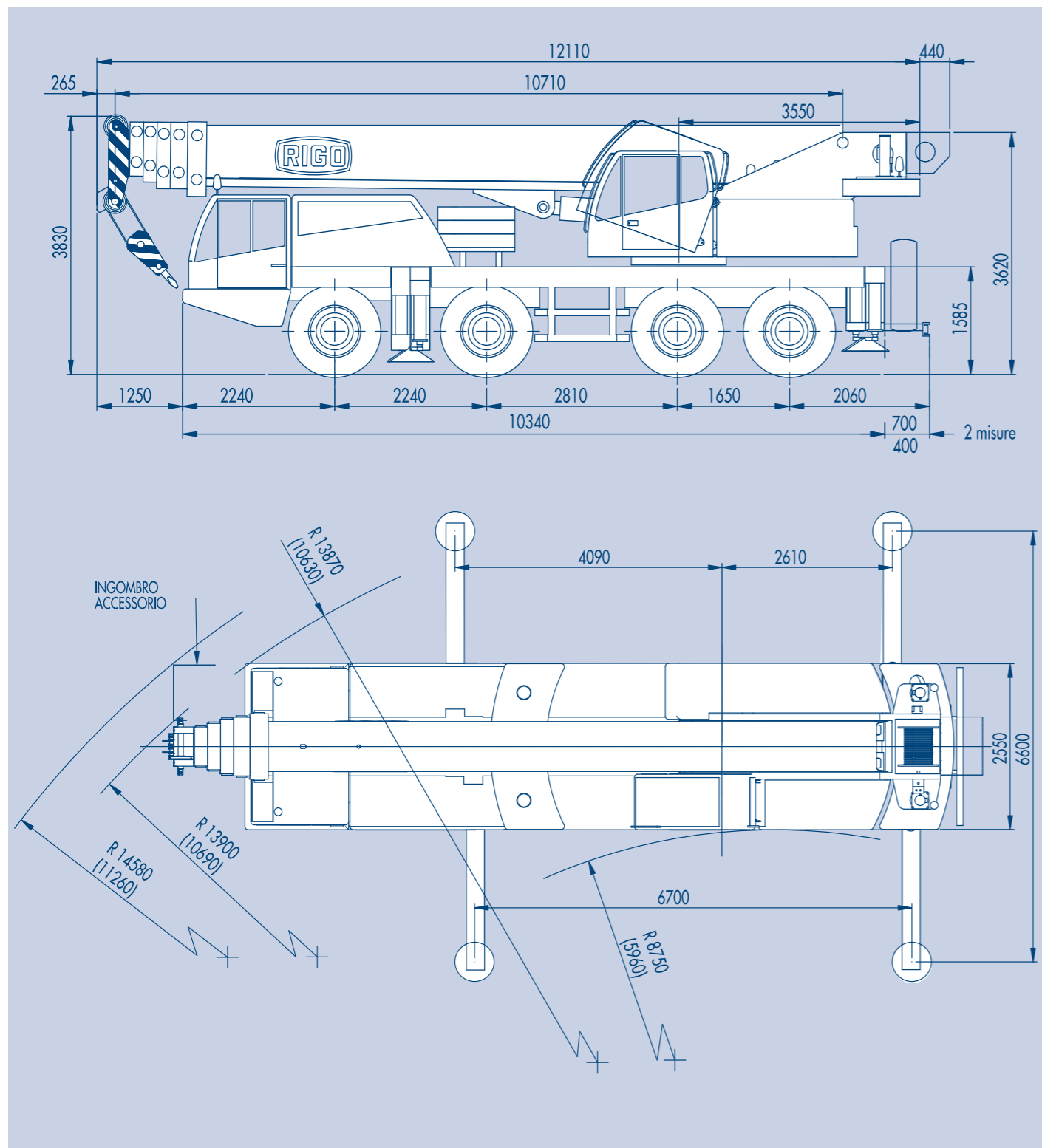

I particolari o configurazioni tratteggiate sono optional
() = Raggi con sterzata in coordinato di tutti gli assali

Dati tecnici - specifications

Pesi per asse - Axle loads

Autogrù con braccio standard da 10,2 a 40 metri di lunghezza - Bozzello a 7 taglie - Contrappeso da 10 tonnellate - Ruote 14.00 R 24

Crane with standard boom from 10,2 to 40 meter length- 7 single line hook-block - 10 tons counterweight - 14.00 R 24 Wheels

Assi - Axles 4 x 12 tons

Totale - Total 48 tons

Velocità di lavoro - Working speeds

Meccanismi Mechanisms	Velocità Speeds	Tiro massimo Max permissible line pull	Diametro / Lunghezza fune Diameter / Rope length
Argano principale Main winch	0 - 90 m/min	55 kN	16 mm / 210 m
Argano secondario Auxiliary winch	0 - 90 m/min	55 kN	16 mm / 210 m
Rotazione Slewing	0 - 1,9 giri/min 0 - 1,9 rpm		
Sfilo braccio Boom telescoping speed	0,1 metri/secondo 0,1 meter/second		
Sollevamento braccio Boom elevation	50 secondi circa 50 seconds approximately		Da -1° a + 80° From -1° to + 80°

Prestazioni autotelaio - Carrier performance

Velocità su strada - Maximum speed	0...70 km/h
% superabile su ruote - Maximum gradient	50%
Distanza minima da terra - Minimum ground clearance	335 mm

Bozzelli - Hook block

Tipo DIN Type	Carico sollevabile ⁽¹⁾ Capacity ⁽¹⁾	N° di pulegge N° of pulleys	Peso Weight	Altezza Height	Numero tratti portanti Number of part lines
12	63 t	7	550 kg	1,1 m	14
2,5 ⁽²⁾	11 t	1	175 kg	0,90 m	2

⁽¹⁾ Varia in funzione delle norme nazionali - Varying relating to each single national law

⁽²⁾ Optional

Area di lavoro - working ranges

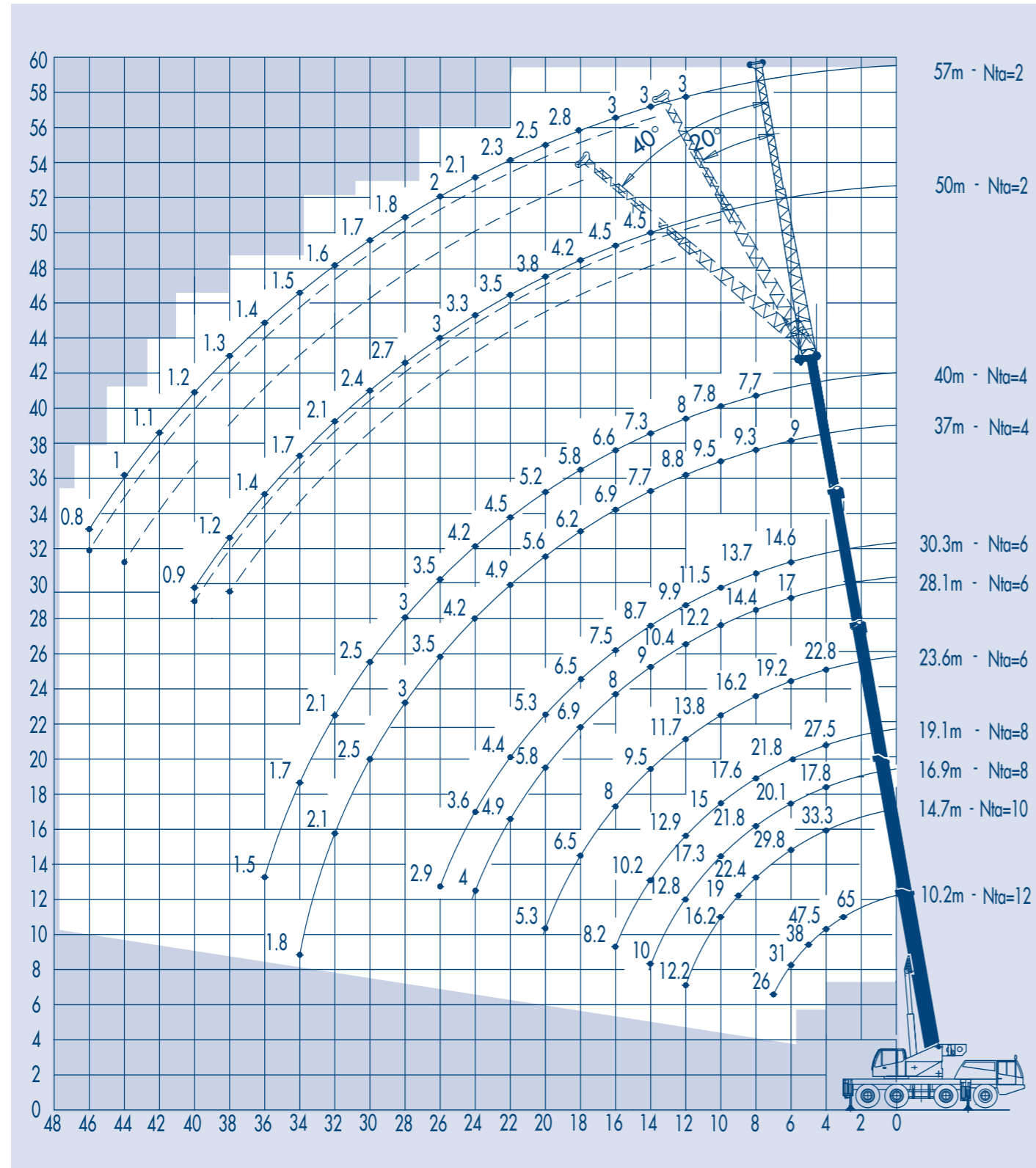

Contrappeso da 10 tonnellate - 10 tons counterweight

NOTE SULLE CONDIZIONI DI UTILIZZO

Le portate sono conformi alle ISO 4305 e alle DIN 15019.2 (carico di prova = 1,25 x carico sollevabile + 0,1 del peso braccio riportato sulla testa). Il peso del bozzello e delle imbracature è considerato parte del carico, deve essere detratto dalle portate stesse.

È possibile operare con la gru con:
 una forza dovuta al vento di60 N/m²
 pari ad una velocità del vento di9,8 m/s

Consultare il manuale d'uso per altri dettagli.

Nota: i dati qui pubblicati sono da intendere solo come guida, e non costituiscono garanzia di applicabilità per i sollevamenti proposti. Le operazioni di sollevamento con la gru dipendono dalle tabelle di carico memorizzate nel computer e da quanto descritto nel manuale dell'operatore.

NOTES REGARDING THE LIFTING CAPACITY

Lifting capacities are in accordance with ISO 4305 and DIN 15019.2 (load = 1,25 x lifting load + 0,1 of the boom weight positioned on the boom head). The hook-block and slings weight have to be considered as parts of the load, and must be deducted from the load capacity.

It is possible to operate with the crane in case of:
 wind force60 N/m²
 equal to a wind speed of9,8 m/s

Please check the use and maintenance manual for additional details.

Note: the data here enclosed are to be intended as indicative, and do not constitute real conditions for the loads shown. All lifting operations depend on the load chart contained in the computer and in the use and maintenance manual.

Table di portata - lifting capacities



m	10 t   360°											m
LB	10,2	14,7	16,9	19,1	19,1	23,6	23,6	28,1	30,3	37	40	LB
R	360°	360°	360°	360°	360°	360°	360°	360°	360°	360°	360°	R
3	65	/	/	/	/	/	/	/	/	/	/	3
4	47,5	33,3	17,8	27,5	8,5	17,5	22,8	/	/	/	/	4
5	38	34,4	18,8	24,5	8,8	17,8	21,5	8,9	14,4	/	/	5
6	31	29,8	20,1	21,8	9,2	18	19,2	9,1	14,6	9	/	6
7	26	25,2	21	19,4	9,6	17,7	17	9,4	14,7	9,2		7
8		22,4	21,8	17,6	10,1	16,2	15,4	9,7	13,7	9,3	7,7	8
9		18,6	19,5	15,9	10,7	15	14	9,9	12,6	9,4	7,9	9
10		16	17,3	14,7	11,5	13,8	12,8	10,1	11,5	9,5	7,8	10
12		11,7	12,8	12,4	12	11,7	10,8	10,3	9,9	8,8	8	12
14			10	9,5	10	9,5	9	9	8,7	7,7	7,3	14
16				7,5	8,2	8	7,4	8	7,5	6,9	6,6	16
18						6,5	5,8	6,9	6,5	6,2	5,8	18
20						5,3	4,7	5,8	5,3	5,6	5,2	20
22								4,9	4,4	4,9	4,5	22
24								4	3,6	4,2	4,2	24
26									2,9	3,5	3,5	26
28										3	3	28
30										2,5	2,5	30
32										2,1	2,1	32
34										1,8	1,7	34
36											1,5	36
Conf.	1	5	9	11	13	18	19	23	25	29	31	Conf.
%1	0	30	30	60	30	60	90	60	90	90	100	%1
%2	0	30	30	60	30	60	90	60	90	90	100	%2
%3	0	0	30	0	30	60	0	60	90	90	100	%3
%4	0	0	0	0	30	0	0	60	0	90	100	%4
Nta	12	10	8	8	6	6	6	6	6	4	4	Nta

Table di portata - lifting capacities



m	10 t   360°											m
LB	10,2	14,7	16,9	19,1	19,1	23,6	23,6	28,1	30,3	37	40	LB
R	360°	360°	360°	360°	360°	360°	360°	360°	360°	360°	360°	R
3	70	/	/	/	/	/	/	/	/	/	/	3
4	50,3	35,2	18,8	29,1	9	18,5	24,1	/	/	/	/	4
5	40,2	36,4	19,9	25,9	9,3	18,8	22,7	9,4	15,2	/	/	5
6	32,8	31,5	21,3	23,1	9,7	19	20,3	9,6	15,4	9,5	/	6
7	27,5	26,7	22,2	20,5	10,1	18,7	18	9,9	15,5	9,7	/	7
8		23,7	23,1	18,6	10,7	17,1	16,3	10,2	14,5	9,8	8,1	8
9		19,7	20,6	16,8	11,3	15,9	14,8	10,4	13,3	9,9	8,3	9
10		16,9	18,3	15,5	12,1	14,6	13,5	10,7	12,1	10	8,3	10
12		12,4	13,5	13,1	12,7	12,4	11,4	10,9	10,4	9,3	8,4	12
14			10,6	10	10,6	10	9,5	9,5	9,2	8,1	7,7	14
16				7,9	8,6	8,4	7,8	8,4	7,9	7,3	7	16
18						6,8	6,1	7,3	6,8	6,5	6,1	18
20						5,6	4,9	6,1	5,6	5,9	5,5	20
22								5,1	4,6	5,1	4,7	22
24								4,2	3,8	4,4	4,4	24
26									3	3,7	3,7	26
28										3,1	3,1	28
30										2,6	2,6	30
32										2,2	2,2	32
34										1,9	1,8	34
36											1,5	36
Conf.	1	5	9	11	13	18	19	23	25	29	31	Conf.
%1	0	30	30	60	30	60	90	60	90	90	100	%1
%2	0	30	30	60	30	60	90	60	90	90	100	%2
%3	0	0	30	0	30	60	0	60	90	90	100	%3
%4	0	0	0	0	30	0	0	60	0	90	100	%4
Nta	12	10	8	8	6	6	6	6	6	4	4	Nta

Table di portata - lifting capacities



m	4,2 t   360°											m
LB	10,2	14,7	16,9	19,1	19,1	23,6	23,6	28,1	30,3	37	40	LB
R	360°	360°	360°	360°	360°	360°	360°	360°	360°	360°	360°	R
3	65	/	/	/	/	/	/	/	/	/	/	3
4	47,5	33,3	17,8	27,5	8,5	17,5	22,8	/	/	/	/	4
5	38	34,4	18,8	24,5	8,8	17,8	21,5	8,9	14,4	/	/	5
6	31	29,8	20,1	21,8	9,2	18	19,2	9,1	14,6	9	/	6
7	26	25,2	21	19,4	9,6	17,7	17	9,4	14,7	9,2		7
8		20,9	21,4	17,6	10,1	16,2	15,4	9,7	13,7	9,3	7,7	8
9		17	17,4	15,9	10,7	15	14	9,9	12,6	9,4	7,9	9
10		13,9	14,4	13,8	11,5	13,8	12,8	10,1	11,5	9,5	7,8	10
12		9,8	10,3	9,7	10,8	10,3	9,6	10,3	9,9	8,8	8	12
14			7,7	7,2	8,1	7,7	7,1	8,4	7,8	7,7	7,3	14
16				5,3	6,3	5,9	5,2	6,6	6	6,7	6,6	16
18						4,5	3,9	5,2	4,6	5,3	5,3	18
20						3,5	2,9	4,1	3,6	4,3	4,3	20
22								3,3	2,8	3,4	3,5	22
24								2,7	2,2	2,8	2,8	24
26									1,6	2,3	2,3	26
28										1,8	1,8	28
30										1,4	1,5	30
32										1,1	1,1	32
34										0,8	0,9	34
36											0,6	36
Conf.	1	5	9	11	13	18	19	23	25	29	31	Conf.
%1	0	30	30	60	30	60	90	60	90	90	100	%1
%2	0	30	30	60	30	60	90	60	90	90	100	%2
%3	0	0	30	0	30	60	0	60	90	90	100	%3
%4	0	0	0	0	30	0	0	60	0	90	100	%4
Nta	12	10	8	8	6	6	6	6	6	4	4	Nta

Table di portata - lifting capacities



m	4,2 t   360°											m
LB	10,2	14,7	16,9	19,1	19,1	23,6	23,6	28,1	30,3	37	40	LB
R	360°	360°	360°	360°	360°	360°	360°	360°	360°	360°	360°	R
3	70	/	/	/	/	/	/	/	/	/	/	3
4	50,3	35,2	18,8	29,1	9	18,5	24,1	/	/	/	/	4
5	40,2	36,4	19,9	25,9	9,3	18,8	22,7	9,4	15,2	/	/	5
6	32,8	31,5	21,3	23,1	9,7	19	20,3	9,6	15,4	9,5	/	6
7	27,5	26,7	22,2	20,5	10,1	18,7	18	9,9	15,5	9,7	/	7
8		22,1	22,6	18,6	10,7	17,1	16,3	10,2	14,5	9,8	8,1	8
9		18	18,4	16,8	11,3	15,9	14,8	10,4	13,3	9,9	8,3	9
10		14,7	15,2	14,6	12,1	14,6	13,5	10,7	12,1	10	8,3	10
12		10,3	10,9	10,2	11,4	10,9	10,1	10,9	10,4	9,3	8,4	12
14			8,1	7,6	8,5	8,1	7,5	8,9	8,2	8,1	7,7	14
16				5,6	6,6	6,2	5,5	6,9	6,3	7,1	7	16
18						4,7	4,1	5,5	4,8	5,6	5,6	18
20						3,7	3	4,3	3,8	4,5	4,5	20
22								3,4	2,9	3,6	3,7	22
24								2,8	2,3	2,9	2,9	24
26									1,7	2,4	2,4	26
28										1,9	1,9	28
30										1,4	1,6	30
32										1,1	1,1	32
34											0,9	34
36											0,6	36
Conf.	1	5	9	11	13	18	19	23	25	29	31	Conf.
%1	0	30	30	60	30	60	90	60	90	90	100	%1
%2	0	30	30	60	30	60	90	60	90	90	100	%2
%3	0	0	30	0	30	60	0	60	90	90	100	%3
%4	0	0	0	0	30	0	0	60	0	90	100	%4
Nta	12	10	8	8	6	6	6	6	6	4	4	Nta

Table di portata - lifting capacities



m	1,5 t   360°											m
	DIN 15019.2											
LB	10,2	14,7	16,9	19,1	19,1	23,6	23,6	28,1	30,3	37	40	LB
R	360°	360°	360°	360°	360°	360°	360°	360°	360°	360°	360°	R
3	65	/	/	/	/	/	/	/	/	/	/	3
4	47,5	33,3	17,8	27,5	8,5	17,5	22,8	/	/	/	/	4
5	38	34,4	18,8	24,5	8,8	17,8	21,5	8,9	14,4	/	/	5
6	31	29,8	20,1	21,8	9,2	18	19,2	9,1	14,6	9	/	6
7	24	23,9	21	19,4	9,6	17,7	17	9,4	14,7	9,2		7
8		18,6	19,1	17,6	10,1	16,2	15,4	9,7	13,7	9,3	7,7	8
9		14,7	15,2	14,6	10,7	15	14	9,9	12,6	9,4	7,9	9
10		11,9	12,4	11,8	11,5	12,5	11,7	10,1	11,5	9,5	7,8	10
12		8,2	8,7	8,1	9,2	8,8	8	9,5	8,8	8,8	8	12
14			6,2	5,7	6,7	6,3	5,6	7	6,4	7,1	7,2	14
16				4,1	5,1	4,7	4	5,3	4,7	5,4	5,5	16
18						3,5	2,9	4,1	3,5	4,2	4,3	18
20						2,6	2	3,2	2,6	3,3	3,3	20
22								2,5	2	2,6	2,6	22
24								1,9	1,4	2	2,1	24
26									1	1,6	1,6	26
28										1,2	1,2	28
30										0,9	0,9	30
32										0,6	0,6	32
34												34
36												36
Conf.	1	5	9	11	13	18	19	23	25	29	31	Conf.
%1	0	30	30	60	30	60	90	60	90	90	100	%1
%2	0	30	30	60	30	60	90	60	90	90	100	%2
%3	0	0	30	0	30	60	0	60	90	90	100	%3
%4	0	0	0	0	30	0	0	60	0	90	100	%4
Nta	12	10	8	8	6	6	6	6	6	4	4	Nta

Table di portata - lifting capacities



m	1,5 t   360°											m
	SAE J765											
LB	10,2	14,7	16,9	19,1	19,1	23,6	23,6	28,1	30,3	37	40	LB
R	360°	360°	360°	360°	360°	360°	360°	360°	360°	360°	360°	R
3	70	/	/	/	/	/	/	/	/	/	/	3
4	50,3	35,2	18,8	29,1	9	18,5	24,1	/	/	/	/	4
5	40,2	36,4	19,9	25,9	9,3	18,8	22,7	9,4	15,2	/	/	5
6	32,8	31,5	21,3	23,1	9,7	19	20,3	9,6	15,4	9,5	/	6
7	25,4	25,3	22,2	20,5	10,1	18,7	18	9,9	15,5	9,7	/	7
8		19,7	20,2	18,6	10,7	17,1	16,3	10,2	14,5	9,8	8,1	8
9		15,6	16,1	15,4	11,3	15,9	14,8	10,4	13,3	9,9	8,3	9
10		12,6	13,1	12,5	12,1	13,2	12,4	10,7	12,1	10	8,3	10
12		8,7	9,2	8,5	9,7	9,3	8,5	10	9,3	9,3	8,4	12
14			6,5	6	7,1	6,6	5,9	7,4	6,7	7,5	7,6	14
16				4,3	5,4	5	4,2	5,6	5	5,7	5,8	16
18						3,7	3	4,3	3,7	4,4	4,5	18
20						2,7	2,1	3,4	2,7	3,5	3,4	20
22								2,6	2,1	2,7	2,7	22
24								2	1,5	2,1	2,2	24
26									1	1,7	1,7	26
28										1,2	1,2	28
30										0,9	0,9	30
32										0,6	0,6	32
34												34
36												36
Conf.	1	5	9	11	13	18	19	23	25	29	31	Conf.
%1	0	30	30	60	30	60	90	60	90	90	100	%1
%2	0	30	30	60	30	60	90	60	90	90	100	%2
%3	0	0	30	0	30	60	0	60	90	90	100	%3
%4	0	0	0	0	30	0	0	60	0	90	100	%4
Nta	12	10	8	8	6	6	6	6	6	4	4	Nta

Table di portata - lifting capacities





m	 DIN 15019.2						m
LB	10,2	10,2	10,2	17,6	17,6	17,6	LB
R	Post./Rear	Post./Rear	Post./Rear	Post./Rear	Post./Rear	Post./Rear	R
3	18	17,5	16,5	18,5	18	17	3
3,5	16,5	16	15	17	16,5	16	3,5
4	15	14,6	13,8	15,5	15	14,5	4
4,5	13,5	13,2	12,6	14	13,5	13	4,5
5	12	11,7	11	12,5	12	11,7	5
6	10	9,7	9,1	10,5	10	8,8	6
7	9	8,4	7	9,5	8	6,7	7
8				8,6	6,3	5,2	8
9				7,1	5	4,1	9
10				6	4	3,2	10
12				4,1	2,5	1,9	12
14				3	1,6	1	14
 10 t	4,2 t	1,5 t	10 t	4,2 t	1,5 t		
Conf.	1	1	1	10	10	10	Conf.
%1	0	0	0	50	50	50	%1
%2	0	0	0	50	50	50	%2
%3	0	0	0	0	0	0	%3
%4	0	0	0	0	0	0	%4
Nta	12	12	12	8	8	8	Nta

Table di portata - lifting capacities

m	 SAE J765						m
LB	10,2	10,2	10,2	17,6	17,6	17,6	LB
R	Post./Rear	Post./Rear	Post./Rear	Post./Rear	Post./Rear	Post./Rear	R
3	19	18,5	17,5	19,6	19	18	3
3,5	17,5	16,9	15,9	18	17,5	16,9	3,5
4	15,9	15,4	14,6	16,4	15,9	15,3	4
4,5	14,3	14	13,3	14,8	14,3	13,7	4,5
5	12,7	12,4	11,6	13,2	12,7	12,4	5
6	10,6	10,2	9,6	11,1	10,6	9,3	6
7	9,5	8,9	7,4	10	8,5	7,1	7
8				9,1	6,6	5,5	8
9				7,5	5,3	4,3	9
10				6,3	4,2	3,4	10
12				4,3	2,6	2	12
14				3,1	1,7	1	14
 10 t	4,2 t	1,5 t	10 t	4,2 t	1,5 t		
Conf.	1	1	1	10	10	10	Conf.
%1	0	0	0	50	50	50	%1
%2	0	0	0	50	50	50	%2
%3	0	0	0	0	0	0	%3
%4	0	0	0	0	0	0	%4
Nta	12	12	12	8	8	8	Nta

BRACCIO CON ACCESSORI

MAIN BOOM WITH EXTENSIONS

Area di lavoro con accessorio - working ranges with lattice extensions

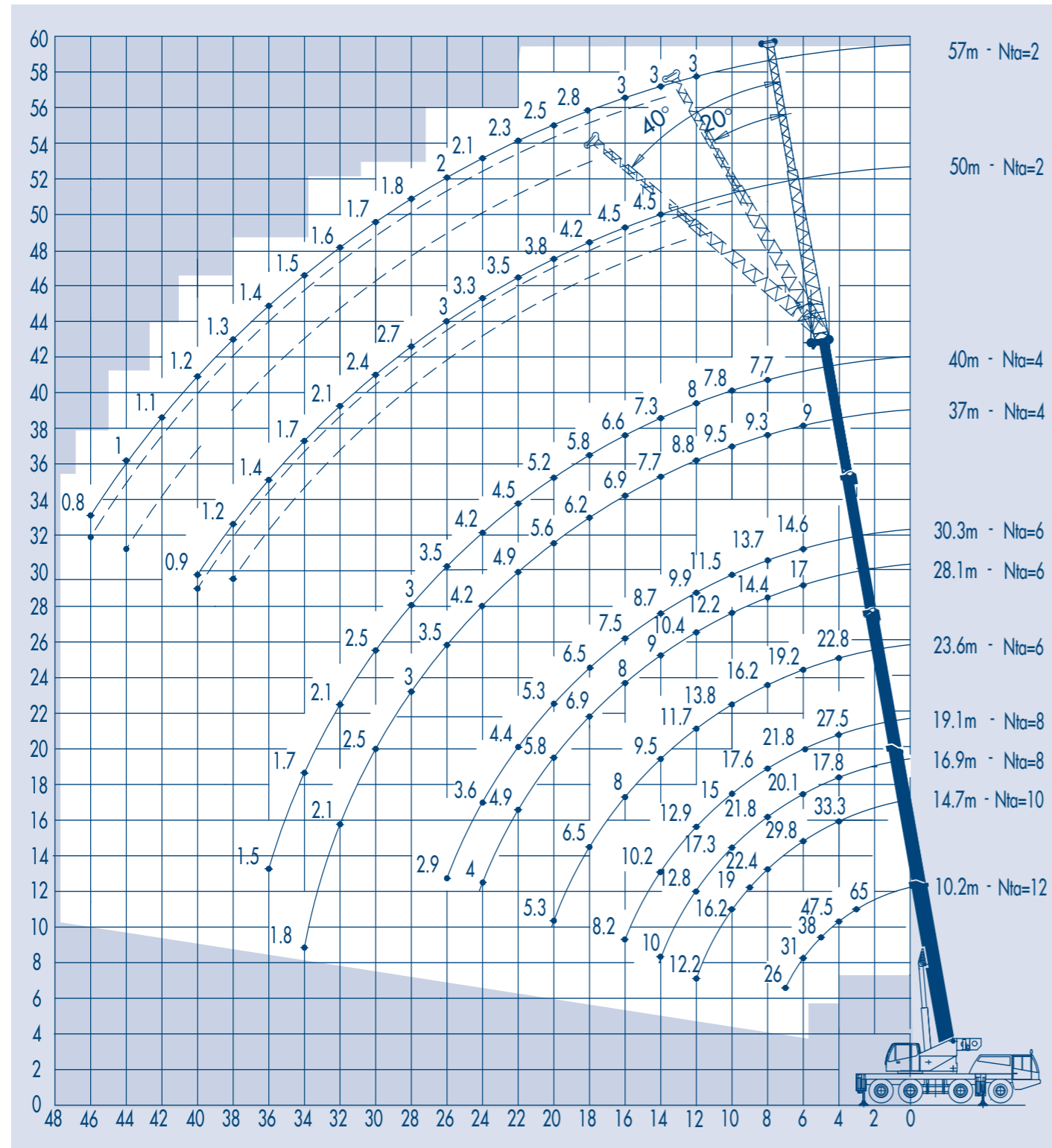

Contrappeso da 10 tonnellate - 10 tons counterweight

Tabelle di portata con fly da metri 10 - lifting capacities with 10 meter lattice extensions

m	IMT			360°			DIN 15019.2			m
	40 + 10	40 + 10	40 + 10	40 + 10	40 + 10	40 + 10	40 + 10	40 + 10	40 + 10	
LB	360°	360°	360°	360°	360°	360°	360°	360°	360°	R
Inc. fly	0°	20°	40°	0°	20°	40°	0°	20°	40°	Inc. fly
10	/	/	/	/	/	/	/	/	/	10
12	/	3,2	/	/	3,2	/	/	3,2	/	12
14	4,5		2,2	4,5		2,2	4,5		2,2	14
16	4,5	2,9		4,5	2,9		4,5	2,9		16
18	4,2		2,1	4,2		2,1	4,2		2,1	18
20	3,8	2,6		3,8	2,6		3,5	2,6		20
22	3,5		2	3,5		2	2,8		2	22
24	3,3	2,4		2,8	2,4		2,2	2,4		24
26	3		1,9	2,3		1,9	1,7		1,9	26
28	2,7	2,2		1,8	2,1		1,3	1,6		28
30	2,4		1,8	1,5		1,8	1		1,4	30
32	2,1	2		1,1	1,4		0,7	0,9		32
34	1,7		1,7	0,8		1,2			0,7	34
36	1,4	1,6		0,6	0,8					36
38	1,2		1,4			0,9				38
40	0,9	1,1								40
42										42
44										44
46										46
	10 t			4,2 t			1,5 t			
Conf.	31	31	31	31	31	31	31	31	31	Conf.
%1	100	100	100	100	100	100	100	100	100	%1
%2	100	100	100	100	100	100	100	100	100	%2
%3	100	100	100	100	100	100	100	100	100	%3
%4	100	100	100	100	100	100	100	100	100	%4
Nta	2	2	2	2	2	2	2	2	2	Nta

Tabelle di portata con fly da metri 10 - lifting capacities with 10 meter lattice extensions



m				360°			SAE J765			m
	LB	40 + 10	40 + 10	40 + 10	40 + 10	40 + 10	40 + 10	40 + 10	40 + 10	
R	360°	360°	360°	360°	360°	360°	360°	360°	360°	R
Inc. fly	0°	20°	40°	0°	20°	40°	0°	20°	40°	Inc. fly
10	/	/	/	/	/	/	/	/	/	10
12	/	3,4	/	/	3,4	/	/	3,4	/	12
14	4,7		2,3	4,7		2,3	4,7		2,3	14
16	4,7	3,1		4,7	3		4,7	3		16
18	4,4		2,2	4,4		2,2	4,4		2,2	18
20	4	2,7		4	2,7		3,7	2,7		20
22	3,7		2,1	3,7		2,1	2,9		2,1	22
24	3,5	2,5		2,9	2,5		2,3	2,5		24
26	3,1		2	2,4		2	1,8		2	26
28	2,8	2,3		1,9	2,2		1,4	1,7		28
30	2,5		1,9	1,6		1,9	1		1,5	30
32	2,2	2,1		1,1	1,5		0,7	0,9		32
34	1,8		1,8	0,8		1,2			0,7	34
36	1,5	1,7		0,6	0,8					36
38	1,2		1,5			0,9				38
40	0,9	1,1								40
42										42
44										44
46										46
	10 t			4,2 t			1,5 t			
Conf.	31	31	31	31	31	31	31	31	31	Conf.
%1	100	100	100	100	100	100	100	100	100	%1
%2	100	100	100	100	100	100	100	100	100	%2
%3	100	100	100	100	100	100	100	100	100	%3
%4	100	100	100	100	100	100	100	100	100	%4
Nta	2	2	2	2	2	2	2	2	2	Nta

Tabelle di portata con fly da metri 17 - lifting capacities with 17 meter lattice extensions





m				360°			DIN 15019.2			m
	LB	40 + 17	40 + 17	40 + 17	40 + 17	40 + 17	40 + 17	40 + 17	40 + 17	
R	360°	360°	360°	360°	360°	360°	360°	360°	360°	R
Inc. fly	0°	20°	40°	0°	20°	40°	0°	20°	40°	Inc. fly
10	/	/	/	/	/	/	/	/	/	10
12	3	/	/	3	/	/	3	/	/	12
14	3	1,9	/	3	1,9	/	3	1,9	/	14
16	3		/	3		/	3		/	16
18	2,8	1,7	/	2,8	1,7	/	2,8	1,7	/	18
20	2,5		1,2	2,5		1,2	2,5		1,2	20
22	2,3	1,5		2,3	1,5		2,3	1,5		22
24	2,1		1,1	2,1		1,1	2,1		1,1	24
26	2	1,4		2	1,4		2	1,4		26
28	1,8		1,05	1,8		1,05	1,7		1,05	28
30	1,7	1,2		1,7	1,2		1,4	1,2		30
32	1,6		1	1,5		1	1,1		1	32
34	1,5	1,1		1,3	1,1		0,8	1,1		34
36	1,4		0,95	1		0,95	0,6		0,95	36
38	1,3	1		0,8	1			0,7		38
40	1,2		0,8	0,6		0,8			0,6	40
42	1,1	0,95			0,6					42
44	1		0,7		0,55					44
46	0,8	0,85								46
	10 t			4,2 t			1,5 t			
Conf.	31	31	31	31	31	31	31	31	31	Conf.
%1	100	100	100	100	100	100	100	100	100	%1
%2	100	100	100	100	100	100	100	100	100	%2
%3	100	100	100	100	100	100	100	100	100	%3
%4	100	100	100	100	100	100	100	100	100	%4
Nta	2	2	2	2	2	2	2	2	2	Nta

Tabelle di portata con fly da metri 17 - lifting capacities with 17 meter lattice extensions

m	 360°						SAE J765			m
LB	40 + 17	40 + 17	40 + 17	40 + 17	40 + 17	40 + 17	40 + 17	40 + 17	40 + 17	LB
R	360°	360°	360°	360°	360°	360°	360°	360°	360°	R
Inc. fly	0°	20°	40°	0°	20°	40°	0°	20°	40°	Inc. fly
10	/	/	/	/	/	/	/	/	/	10
12	3,1	/	/	3,1	/	/	3,1	/	/	12
14	3,1	2	/	3,1	2	/	3,1	2	/	14
16	3,1		/	3,1		/	3,1		/	16
18	2,9	1,8	/	2,9	1,8	/	2,9	1,8	/	18
20	2,6		1,2	2,6		1,2	2,6		1,2	20
22	2,4	1,6		2,4	1,6		2,4	1,6		22
24	2,2		1,1	2,2		1,1	2,2		1,1	24
26	2,1	1,5		2,1	1,5		2,1	1,5		26
28	1,9		1,05	1,9		1,05	1,8		1,05	28
30	1,8	1,2		1,8	1,2		1,5	1,2		30
32	1,7		1	1,6		1	1,1		1	32
34	1,6	1,1		1,4	1,1		0,8	1,1		34
36	1,5		0,95	1		0,95	0,6		0,95	36
38	1,4	1		0,8	1			0,7		38
40	1,2		0,8	0,6		0,8			0,6	40
42	1,1	0,95			0,6					42
44	1		0,7		0,55					44
46	0,8	0,85								46
	10 t			4,2 t			1,5 t			
Conf.	31	31	31	31	31	31	31	31	31	Conf.
%1	100	100	100	100	100	100	100	100	100	%1
%2	100	100	100	100	100	100	100	100	100	%2
%3	100	100	100	100	100	100	100	100	100	%3
%4	100	100	100	100	100	100	100	100	100	%4
Nta	2	2	2	2	2	2	2	2	2	Nta

DESCRIZIONE TECNICA

TECHNICAL DESCRIPTION

Autotelaio

Sistema di trazione	Versione 8 x 4 x 8 di serie e 8 x 6 x 8 a richiesta.
Telaio	Struttura scatolata con casse porta stabilizzatori integrate, in acciaio a grana fine ad alto grado di snervamento.
Stabilizzatori	Idrraulici e indipendenti con travi a sfilo singolo. Comandi sul lato sinistro del carro e dalla cabina di lavoro.
Motore	Euro 3 a 6 cilindri in linea raffreddato ad acqua, marca Iveco tipo CURSOR 10, 316 kW (430 HP) secondo DIN a 2.100 giri/min, coppia max 1.900 Nm a 1.050 ÷ 1.600 giri/min. Freno motore con comando indipendente DEB (Decompression Engine Brake). Capacità serbatoio gasolio: 400 litri.
Trasmissione	Cambio meccanico ZF con servo-shift, transfer ripartitore Kessler bloccabile.
Assi	1° - 2° - 3° e 4° asse sterzante, 2° e 4° motori con riduzioni planetarie ai mozzi, bloccaggio differenziale longitudinale e trasversale.
Sospensioni	Idropneumatiche indipendenti; tutti gli assi sono bloccabili idraulicamente, dotate di comandi di livellamento automatico e indipendente.
Cerchi e ruote	8 singole da 14.00 R24 su cerchio da 10", adatte per impiego stradale e fuoristrada.
Sterzo	Con idroguida meccanica a doppio circuito servoassistito da attuatori idraulici sugli assi. Sterzata assi anteriori e posteriori per la marcia su strada.
Freni	Freno di servizio: pneumatico servo assistito su tutte le ruote, a tre circuiti con ABS a richiesta. Freno di stazionamento: di tipo a molla agente sulle ruote del 3° e 4° asse. Freno motore con comando indipendente DEB (Decompression Engine Brake).
Impianto elettrico	24 Volt con 2 batterie da 140 Ah ciascuna.
Gestione elettronica	Tecnologia Profibus.
Cabina	In acciaio trattato con fosfatizzazione, elevata visibilità in tutte le direzioni, vetri di sicurezza a normativa stradale. 2 sedili ammortizzati e regolabili. Rotofari.

Carrier

Type	Version 8 x 4 x 8 standard and 8 x 6 x 8 on request.
Chassis	Made of high tensile cold bent torsion resistant special steel with stiffening ribs, box type, with integral outriggers boxes.
Outriggers	4 hydraulic and independent with single beams. Controls on the left side of the carrier and from the working cab.
Diesel engine	Euro 3, 6 in line turbo-charged after-cooled water cooled Iveco type CURSOR 10, developing 316 kW (430 HP) DIN at 2100 rpm, max torque 1.900 Nm at 1.050 ÷ 1.600 rpm. Engine brake with independent control DEB (Decompression Engine Brake). 400 liter fuel tank capacity.
Transmission	ZF servo-shift manual transmission, Kessler locking transfer.
Axle	All steering axles, with independent rear steering. 2nd and 4th driving axles with planetary hubs reducers; longitudinal and transversal differential locking.
Suspensions	8 hydro-pneumatic independent suspensions lockable from the carrier and the working cab.
Wheels and tires	8 single 14.00 R24 wheels on 10" rim, suitable for on and off-road use.
Steering system	Heavy-duty power steering, double circuit assisted by hydraulic cylinders on the axles. Front wheels steering for road use. Rear independent steering.
Brake system	Service brake: pneumatic servo assisted on all wheels, triple circuit, with ABS on request. Parking brake: spring applied acting on 3rd and e 4th axle. Engine brake with independent control DEB (Decompression Engine Brake).
Electric system	24 Volt with two 140 Ah batteries.
Electronic management	With Profibus technology.
Driving cab	Steel made with phosphate treatment, full visibility in all directions, safety glasses, full instrumentation, 2 fully adjustable seats.

Sovrastruttura

Impianto idraulico	La presa di forza disinseribile sul motore supporta direttamente una pompa a pistoncini a cilindrata variabile con controllo sensitivo del carico e una pompa ad ingranaggi, permettendo 4 movimenti simultanei indipendenti.
Argano	Composto da tamburo con riduttore epicicloidale con freno negativo a lamelle, movimentato da un motore idraulico a pistoncini assiali a cilindrata fissa.
Rotazione torretta	Composta da gruppo riduttore epicicloidale con freno negativo a lamelle, azionato da un motore idraulico. Rotazione libera tramite comando a pedale e consenso a "uomo presente".
Sollevamento braccio	Cilindro idraulico con valvola pilotata di controllo dei movimenti.
Cabina	In acciaio trattato con fosfatizzazione, elevata visibilità in tutte le direzioni, vetri di sicurezza. Pannello operatore touch-screen da 12,1". Tutti gli input e output che la macchina necessita per il funzionamento sono gestiti dal pannello operatore agendo direttamente sul display touch-screen. Display grafico con rappresentazione di tutte le funzioni gru e servizi. Cabina inclinabile di 25° a richiesta.
Braccio	Braccio standard a 5 sezioni, telescopico proporzionale in acciaio ad alta resistenza, sfilabile sotto carico parziale. Possibilità di sblocco delle stesse, tutto controllato elettronicamente dal computer di bordo. Lunghezza da 10,2 a 40 metri.
Contrappeso	10 tonnellate.
Movimentazione carro	Il carro può essere movimentato sia dalla cabina carro, sia dalla cabina della sovrastruttura.
Sistemi di sicurezza	Limitatore di carico con lettore e selezione delle tabelle di portata. Rappresentazione su video grafico di lunghezza, angolo braccio, e raggio di lavoro. Interruttori di fine corsa sui movimenti di sfilo braccio, sollevamento, abbassamento carico.
Gestione elettronica	Tecnologia Profibus che permette di essere informati in tempo reale sullo stato della macchina, sia per effettuare interventi periodici che anomalie casuali; tutto questo mediante messaggi interattivi che ne descrivono la natura e localizzano la zona dell'eventuale anomalia. Le informazioni vengono visualizzate su un display grafico.
Servocomandi	A comando elettrico proporzionale in funzione della posizione della leva del joystick, con ritorno automatico a "O" della stessa al suo rilascio. I parametri di controllo possono essere tarati sulle necessità dell'operatore.

Superstructure

Hydraulic system	The p.t.o. installed on the diesel engine is directly supporting a variable displacement piston pump with load sensing and a gear pump, which allow 4 independent movements at the same time.
Main winch	Grooved drum with fixed displacement hydraulic piston motor and epicycloidal reducer with negative disks brake.
Slewing system	Composed by a hydraulic motor flanged with an epicycloidal reducer with negative disks brake. Free swing through a pedal and consent push-button "present man".
Boom lifting/lowering	Hydraulic jack with integral valve controlling both movements.
Working cab	Steel made with phosphate treatment, full visibility in all directions, safety glasses. 12,1" touch-screen operator panel is in charge of all crane controls and electronic management. Graphic display representing all functions and crane services.
Boom	Standard 5 section telescopic proportional boom, made of high resistance steel; telescoping under partial load. Possibility to unlock boom sections, electronically controlled by a computer. Boom length from 10,2 to 40 meter.
Counterweight	10 tons composed of different slabs.
Carrier movement	Crane carrier can be controlled also from the working cab, including outriggers and suspensions; the steering system works with servo control levers.
Safety systems	Electronic safe-load moment indicator controlling all load charts. It displays boom length or boom height from the ground, boom angle and working radius, real and admissible load. Limit switches on boom telescoping, load lifting and lowering.
Electronic management	With Profibus technology that allows the operator to be kept informed in real time on all machine status, also regarding malfunctions and periodical interventions; all this through interactive messages that identify the nature and malfunction area. These information are shown on a graphic display.
Servocontrols	Electrically and proportionally controlled according to the joysticks position, with automatic return to "O" position whenever released. All parameters can be adjusted according to the operator's needs.

Opzionali a richiesta

130650050	Kit assale posteriore completo (8x6x8)
140540050	Kit ruota di scorta 14.00 R 24
190420011	Kit rilevazione reazione stabilizzatori
190420020	Kit piastra supplementare
210720007	Kit argano secondario completo di bozzello 11 ton. ⁽¹⁾
210720041	Kit contattore fune argano secondario
230830095	Kit spessori pulegge di rinvio
271020040	Kit scambiatori di calore
280620015	Kit cabina inclinabile 25°
280620020	Kit protezione stabilizzatori posteriori in alluminio
280620030	Kit cassetta porta attrezzi
280620040	Kit cassetta porta attrezzi sinistra
280640100	Kit specchi grandangolo + passaruota
310560004	Kit ceratura macchina
320010291	Kit jib ripiegabile da 0,88 metri con 1 puleggia
320010306	Kit fly da 10 metri inclinabile 0° - 20° - 40°.
320010329	Kit fly da 17 metri (10 metri chiuso) inclinabile 0° - 20° - 40°
320012007	Kit impianto di ingrassaggio automatico
320070010	Kit ABS nella versione autoveicolo
320080006	Kit riscaldamento a gasolio 12 V. per alta quota
320100017	Kit logotipo cliente
320120013	Kit aria condizionata nella cabina della torretta
320120030	Kit aria condizionata nella cabina dei carro
320170003	Kit predellino anteriore e laterale
510045845	Kit pannello destro comando stabilizzatori e sospensioni

⁽¹⁾ il cod. 210720007 (Kit argano secondario completo di bozzello 11 ton.) per l'operatività deve essere integrato dal cod. 320010291 (Kit jib ripiegabile da 0,88 metri con 1 puleggia)

Optionals

Version	8 x 6 x 8.
Auxiliary winch	Grooved drum with fixed displacement hydraulic piston motor and epicycloidal reducer with negative disks brake.
10 meter fly	Single fly of 10 meter length with 0° - 20° - 40° off-set capability.
17 meter fly	Double fly of 10 meter length and 7 meter extension with 0° - 20° - 40° off-set capability.
Jib	0,85 meter with 1 pulley.
Radio	With CD player in the working cab.
Hook-block	Single pulley for auxiliary winch.
Stowage compartment	Located on the right-hand side of the carrier.
Air conditioned	In the driving cab.
Air conditioned	In the working cab.
Tilting cab	Working tilting cab on request.
ABS	On request.

Simbologia - Symbols



Contrappeso - Counterweight



Capacità di sollevamento su stabilizzatori - Lifting capacities on outriggers -360°



Portate su gomme, 0° sul posteriore - Free on wheels, 0° over rear



Distanza tra la testa braccio ed il gancio - Distance from boom head and hook-block