

# KOBELCO

SK260LC-10E/SK260NLC-10E

## SK260<sub>LC</sub> SK260<sub>NLC</sub>



Complies with the EU Stage V  
exhaust emission regulation

**We Save You Fuel**  
Achieving a Low-Carbon Society

**Kraft trifft auf Effizienz**



**SK260<sub>LC</sub> SK260<sub>NLC</sub>**

**10%**  
höhere Kraftstoff-  
einsparungen für noch  
mehr „Effizienz“

Bessere  
Produktivität  
bedeutet mehr  
„Kraft“

Im Vergleich zum S-Modus des SK260LC-9

Für urbane Zentren und Abbaubetriebe auf der ganzen Welt. Kobelco's ungebremste Innovation bringt Ihnen langlebige, umweltfreundliche Baumaschinen, die für jede Aufgabe an allen Standorten der Welt gewappnet sind. Mehr Leistung und noch mehr Kraftstoffeinsparungen bringen jedem Projekt mehr Effizienz. Kobelco SK260LC-Maschinen sind außerdem langlebiger als je zuvor und halten den Strapazen der härtesten Baustellen stand. All das führt zu neuen Wertsteigerungen, die ihrer Zeit einen Schritt voraus sind. Dank ihrer deutlich reduzierten NOx\*-Emissionen entspricht diese Maschine außerdem den Abgasnormen der Stufe V. Bei gleichzeitiger Konzentration auf die globale Umwelt der Zukunft bietet Kobelco eine Produktivität der nächsten Generation, um der Forderung nach niedrigeren Lebenszykluskosten Rechnung zu tragen und die Erwartungen der Kunden auf der ganzen Welt zu übertreffen.

\* NOx: Stickoxid

GENERATION 10

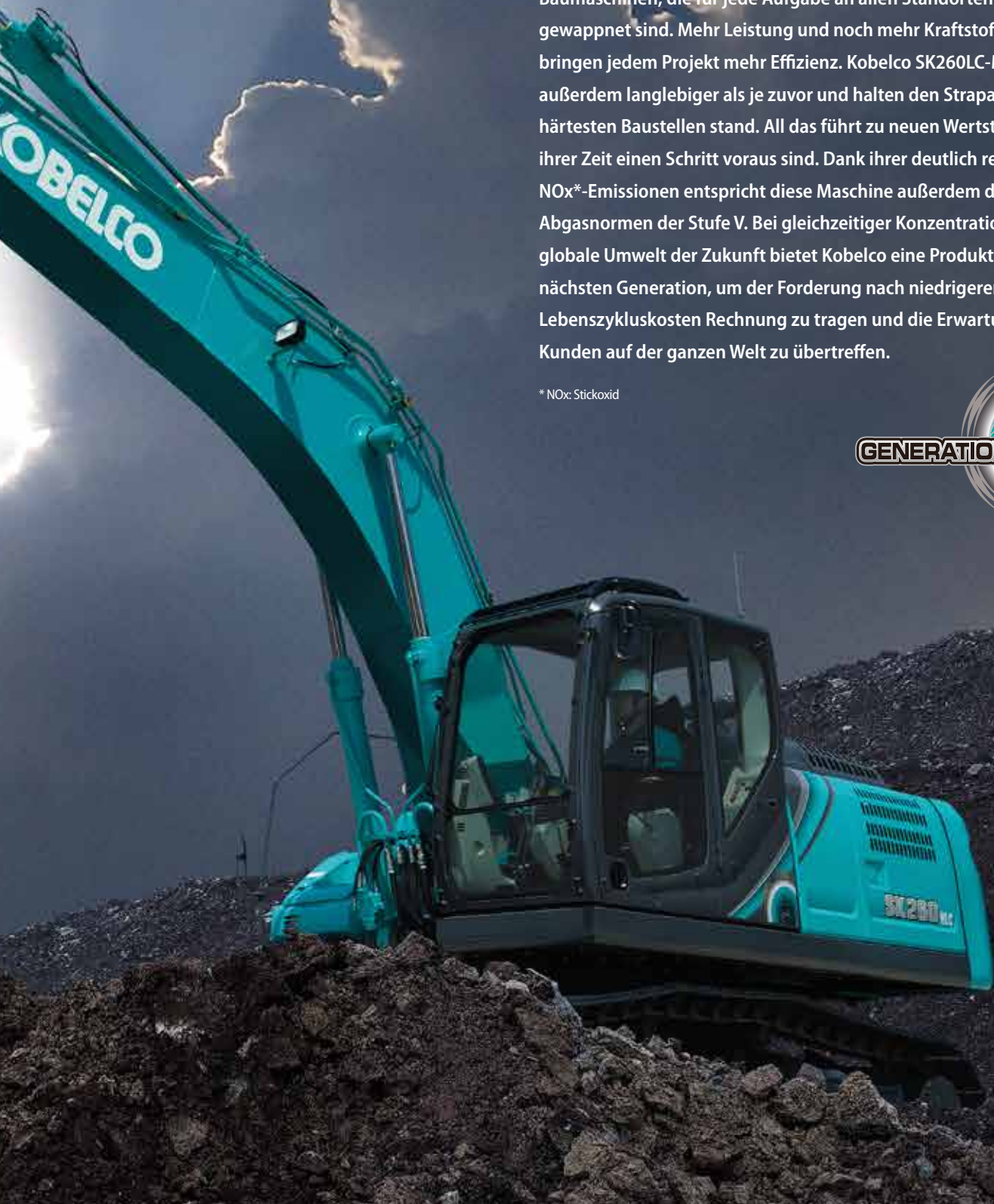

# Die Entwicklung geht weiter – mit besserer Kraftstoffeffizienz

## Hydrauliksystem: Revolutionäre Technologie spart Kraftstoff

### Stiel-Zwischenfluss-System <sup>NEU</sup>

Beim Absenken des Auslegers nutzt dieses System die durch das Auslegergewicht freiwerdende Kraft, um Flüssigkeit in den Löffelstiel zu drücken. Dadurch muss erheblich weniger Kraft von außerhalb des Systems angewandt werden.

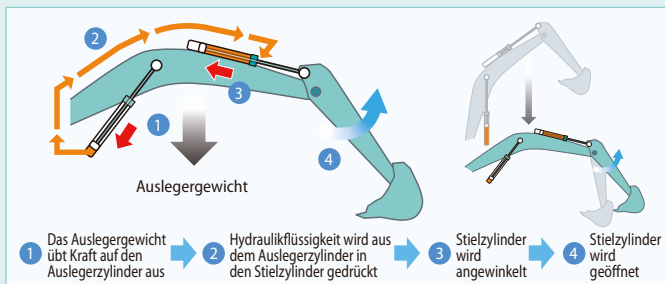

### Hydrauliksystem für weniger Energieverlust

Wir haben alle Anstrengungen zur Verbesserung der Kraftstoffeffizienz unternommen, indem wir den Hydraulikdruck-Widerstand minimiert haben. Wir haben das Layout der Hydraulikleitungen verbessert, um die Verluste durch Reibungswiderstand zu begrenzen und den Ventilwiderstand zu verringern.

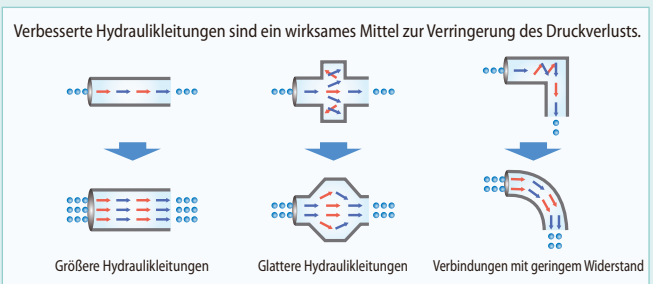

## Streben nach besserer Kraftstoffeffizienz

### Betriebsmodus

Der Kraftstoffverbrauch ist im ECO-Modus / S-Modus im Vergleich zum Vorgängermodell (Generation 9) geringer.

#### ■ Im Vergleich zu früheren Modellen



**E** ECO-modus  
... Etwa **9%** Verbesserung

**S** S-modus  
... Etwa **10%** Verbesserung

### Für alle Zeiten.

Gestern, heute und morgen.

### Besessen von der Kraftstoffeffizienz.

In den letzten 10 Jahren hat KOBELCO beim Kraftstoffverbrauch eine Verringerung um etwa 38% erreicht. Und wir geloben, dass wir auch weiterhin bei der Kraftstoffeffizienz führen werden.

#### ■ Im Vergleich zum SK260LC-6 (2006)

**E** ECO-mode (SK260LC-10E)  
... Etwa **36%** Verbesserung

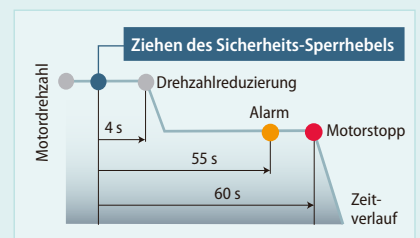

### AIS (Autom. Leerlauf-Stopp)

Wenn der Ein- / Ausstiegs-Hebel oben steht, wird der Motor automatisch gestoppt. So läuft die Maschine nicht verschwenderisch im Leerlauf, wodurch sowohl Kraftstoff eingespart als auch CO<sub>2</sub>-Emissionen vermieden werden.

**10%**  
höhere Kraftstoff-  
einsparungen für noch  
mehr „Effizienz“

Das neue Stiel-Zwischenfluss-System steuert den Fluss der Hydraulikflüssigkeit effizienter und die signifikante Verringerung des Leitungswiderstands und des Druckverlusts verbessern die Kraftstoffeffizienz um etwa 10%<sup>\*1</sup>. Der Motor, der bereits für seine Umweltfreundlichkeit bekannt ist, hat ein neues SCR<sup>\*2</sup>-System und sorgt mit seinen geringeren NOx-Emissionen dafür, dass die Maschine jetzt die Normen der Stufe V erfüllt.

\*<sup>1</sup> Im Vergleich zum S-Modus des SK260LC-9

\*<sup>2</sup> Selektive katalytische Reduktion



## Motor erfüllt die Normen der Stufe V

### Verringerung des Kraftstoffverbrauchs und Minimierung der Abgas-Emissionen

Hino-Motoren sind bekannt für ihre Kraftstoffeffizienz und Umweltverträglichkeit. Kobelco hat diese Kraftwerke speziell auf Baumaschinen abgestimmt. Der Druck innerhalb des Common-Rail-Einspritzsystems, der VG-Turbo und das Abgas-Nachbehandlungssystem reduzieren die PM<sup>3</sup>-Emissionen, während der große AGR-Kühler die Bildung von NOx-Gasen stark verringert.

<sup>3</sup> PM: Feinstaub



### VG-Turbo verringert Feinstaub

Der Turbolader mit variabler Geometrie passt den Lufteinlass an, um die Verbrennungseffizienz zu maximieren. Bei niedrigen Motordrehzahlen sind die Düsen geschlossen, die Turbo-Geschwindigkeit erhöht und die Luftzufuhr verstärkt. Dadurch wird der Kraftstoffverbrauch gesenkt.

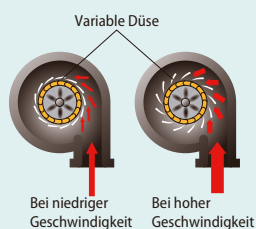

### SCR System mit DEF/AdBlue

NEU

Die Abgasanlage des Motors hat ein SCR-System, das die NOx-Emissionen in unschädlichen Stickstoff und Wasser umwandelt. In Kombination mit einem Abgas-Nachbehandlungssystem, mit dem PM aufgenommen und entsorgt wird, gibt der SK210LC viel sauberere Abgase ab, die die Abgasnormen der Stufe V erfüllen.

### ■ Verringerung der NOx-Menge

(Im Vergleich zu früheren Modellen)

Verringerung um etwa

**80%**

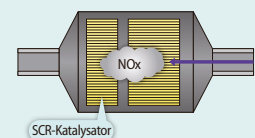

### AGR-Kühler reduziert NOx

Angekühlte Abgase aus dem EGR-Kühler werden im Einlass mit Frischluft vermischt. Die rückgeführte Luft senkt die Verbrennungstemperatur, was zu einer Reduktion der Stickoxide (NOx) führt.

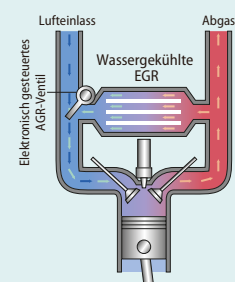

# Mehr Leistung und größere Effizienz

Das hocheffiziente Hydrauliksystem minimiert den Kraftstoffverbrauch und maximiert gleichzeitig die Leistung. Mit flinken Bewegungen und reichlich Grabkraft verspricht dieser Bagger eine Produktivitätsverbesserung Ihrer Arbeit.

Verbesserte Kraftstoffeffizienz trägt zur hohen Leistung bei

## Überlegene Grableistung

Dieser Bagger bietet selbst bei niedrigstem Kraftstoffverbrauch eine dynamische Grabkraft und erreicht ein klassenführendes Arbeitsvolumen. Der H-Modus sorgt mit einer erhöhten Drehmomenteinstellung für eine um etwa 7 % größere Grableistung.

### ■ Grabmenge/Stunde

(Im Vergleich zum H-Modus früherer Modelle)



### ■ Max. Losbrechkraft

Normal: **170 kN**  
Mit Power-Boost: **187 kN**

### ■ Max. Reißkraft

Normal: **122 kN**  
Mit Power-Boost: **134 kN**

\*Werte gelten für HD-Stiel (2,94 m)

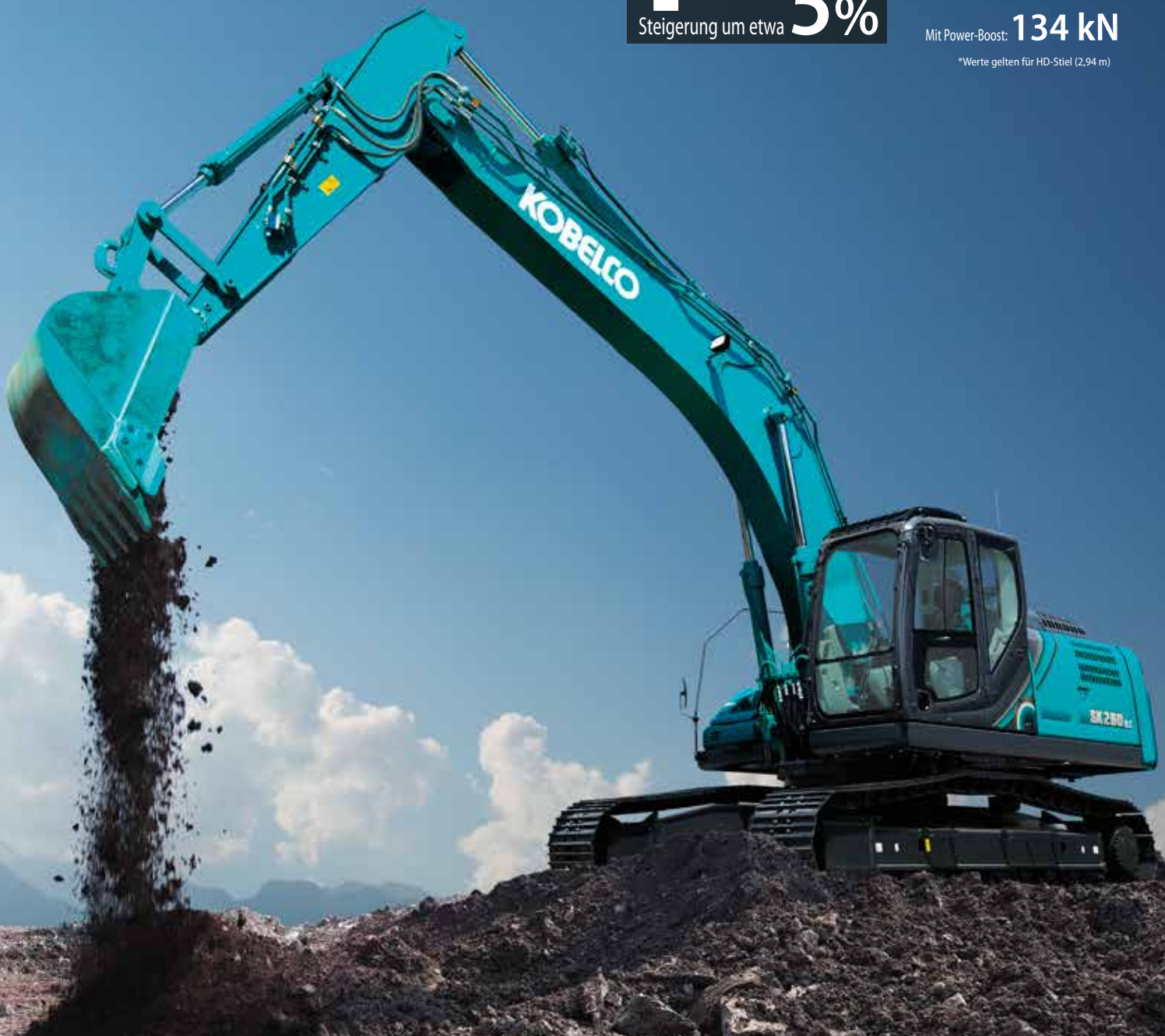

## Durch überragende Bedienbarkeit in kürzerer Zeit mehr erledigen

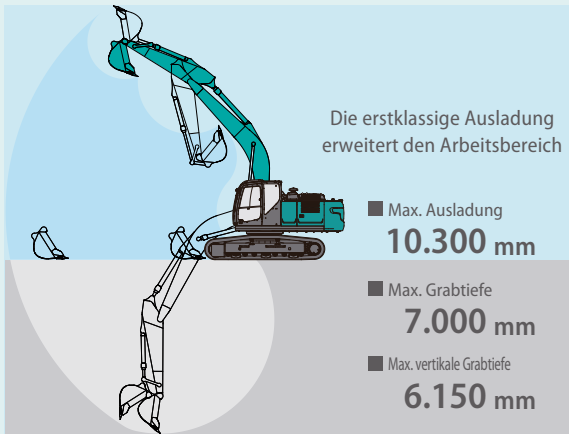

Die erstklassige Ausladung erweitert den Arbeitsbereich

- Max. Ausladung  
**10.300 mm**
- Max. Grabtiefe  
**7.000 mm**
- Max. vertikale Grabtiefe  
**6.150 mm**

\*Werte gelten für HD-Stiel (2,94 m)

### Leitung für Schnellwechsler (optional)



Optional ist eine separate Hydraulikleitung für einen Schnellwechsler erhältlich, der den Wechsel des Anbaugerätes beschleunigt.

### Eine leichte Berührung des Hebels bedeutet sanfteres, weniger anstrengendes Arbeiten

NEU



Man benötigt 25 % weniger Anstrengung, um den Bedienelement zu betätigen, wodurch Ermüdungserscheinungen bei langem Arbeiten oder andauerndem Betrieb verringert werden.

### Fahrleistung der Spitzenklasse

Die kraftvolle Fahrleistung und Zugkraft sorgt für reichlich Geschwindigkeit beim Befahren von Steigungen oder schlechten Straßen und die erforderliche Agilität für schnelle und reibungslose Richtungsänderungen.



■ Zugkraft: **245 kN**

## Zu den bedienerfreundlichen Features gehören leicht zu erkennende und einfach zu bedienende Steuerelemente



### Multi-Display in Farbe

Die brillanten Farben und Grafik-Displays sind auf dem LCD-Multi-Display in der Konsole leicht zu erkennen. Das Display zeigt den Verbrauch, Wartungsintervalle und vieles mehr an.

- 1 Analoge Anzeige für intuitives Ablesen des Kraftstoffstands und der Kühlwassertemperatur
- 2 Grüne Leuchtanzeige zeigt niedrigen Verbrauch während des Betriebs an
- 3 Feinstaub-Akkumulationsanzeige (links) / AdBlue-Pegelanzeige (rechts)
- 4 Kraftstoffverbrauch/Schalteranzeige für Rückfahrkamera-Bilder
- 5 Grabmodus-Schalter
- 6 Monitoranzeige-Taste

### Anbaugerätemodus-Taster

Ein einfacher Tastendruck verändert den Hydraulikkreislauf und die Durchflussmenge, um sich einem Wechsel des Anbaugerätes anzupassen. Symbole zeigen dem Bediener die richtige Konfiguration auf einen Blick an.



Feinstaub-Akkumulations- / AdBlue-Akkumulationsanzeige



Kraftstoffverbrauch



Wartung

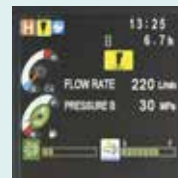

Modus „Hydraulikhammer“

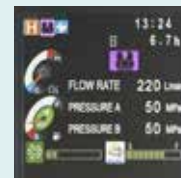

Modus „Abbruchschiere“

# Mehr Leistung bei verbesserter Haltbarkeit zur Werterhaltung der Maschine

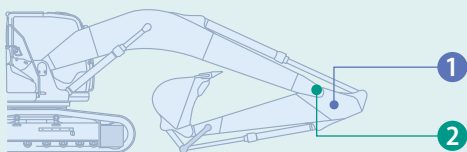

Für den Einsatz in rauen Arbeitsumgebungen konzipiert

Die Arbeitsausrüstung wurde für ein größeres Arbeitsvolumen mit mehr Kraft und ausgezeichneter Haltbarkeit verstärkt und hält anspruchsvollen Arbeitsbedingungen stand.

## 1 Weitere Verstärkung des Stielfußes

HD: Die Stärke der Grundplatte wurde um das 1,3-fache erhöht (20 t).

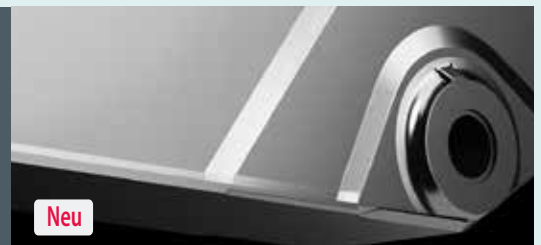

## 2 Geänderte Form der Bolzenaufnahme

Die Form der Bolzenaufnahme wurde verändert und verbessert, um die Belastung zu verteilen und bietet nun 2,6 mal mehr Festigkeit für Aufgaben wie beispielsweise das Graben an einer Wand.

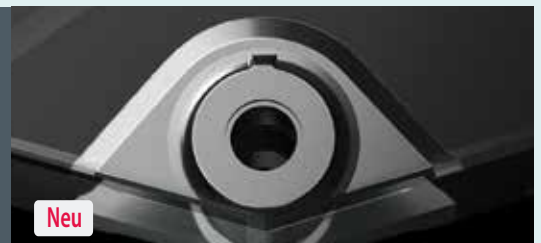



Bessere  
Produktivität  
bedeutet mehr  
„Kraft“

Die Bauform erhöht die Festigkeit und eliminiert gleichzeitig Probleme der Hydraulik. Die verbesserte Haltbarkeit hebt die Produktivität auf ein neues Niveau.



## Zuverlässigeres Filtersystem

Sauberer Kraftstoff und Hydraulikflüssigkeit ohne Verunreinigungen sind eine Voraussetzung für beständige Leistung. Die verbesserten Filtersysteme verringern das Risiko von mechanischen Problemen und erhöhen die Langlebigkeit und Haltbarkeit.

### Hydraulikflüssigkeitsfilter NEU

Unser branchenweit als bester anerkannter Ultrafeinfilter fängt selbst kleinste Teilchen auf. Die neue Hülle verhindert Verschmutzungen beim Filterwechsel.



### Hydraulikflüssigkeitsfilter mit Verstopfungssensor NEU

Drucksensoren am Ein- und Ausgang des Hydraulikflüssigkeitsfilters messen Druckunterschiede und ermitteln so den Grad der Verstopfung. Sobald die Druckdifferenz ein vorbestimmtes Maß übersteigt, erscheint eine Warnung auf dem Multifunktionsdisplay, damit alle Verunreinigungen vom Filter entfernt werden können, bevor sie in den Hydraulikflüssigkeitsbehälter gelangen.

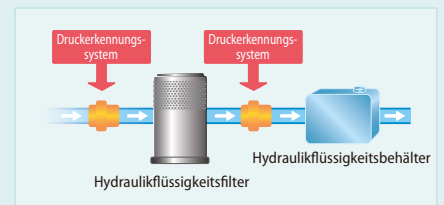

### Doppelement-Luftfilter

Das großvolumige Filterelement verfügt über eine Doppelfilterstruktur, die den Motor auch in industriellen Umgebungen sauber hält.



### Kraftstofffilter NEU

Der Vorfilter mit integriertem Wasserabscheider maximiert die Filterleistung.

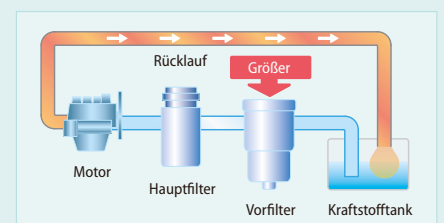

# Komfortable Kabine jetzt sicherer als je zuvor

Ein Arbeitsumfeld, das leiser und komfortabler ist. Eine Kabine, bei der der Fahrer im Mittelpunkt steht, ist der Schlüssel für mehr Sicherheit.



## Komfort

### Super-luftdichte Kabine



Durch die hohe Luftabdichtung bleibt der Staub draußen.

### Ruhiger Innenraum

Die hohe Luftabdichtung sorgt für einen ruhigen und komfortablen Innenraum der Kabine.

### Vibrationsarm

Die Fahrwerksfedern absorbieren kleine Vibrationen und die mit Silikonöl gefüllten Kabinenaufhängungen reduzieren starke Vibrationen. Der durch dieses System erreichte lange Federweg bietet ausgezeichneten Schutz vor Vibrationen.

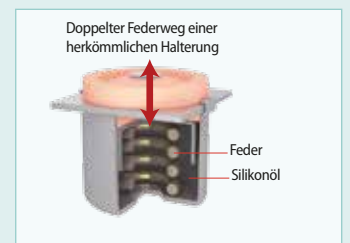

### Freiere Sicht für den Fahrer

Für eine breite, freie Sicht besteht das Frontfenster aus einer durchgängigen Scheibe ohne B-Säule auf der rechten Seite.

## Lüftungsgitter der Klimaanlage hinter dem Sitz NEU



Die große Klimaanlage verfügt über Lüftungsgitter an den hinteren Säulen, die für eine Belüftung von hinten sowie rechts und links neben dem Fahrersitz sorgen. Sie können so eingestellt werden, dass sie einen Kalt-/Warmluftstrom direkt zum Fahrer leiten, was für eine bequemere Arbeitsumgebung sorgt.

## Bequemerer Sitz für mehr Produktivität



Die Sitzfederung absorbiert Vibrationen



Die Rückenlehne des Sitzes kann flach umgelegt werden



Doppel-Führungsschienen ermöglichen die Einstellung für optimalen Komfort



## Große Kabine für einfachen Ein- und Ausstieg

Die vergrößerte Kabine bietet viel Platz für eine große Tür, mehr Kopffreiheit und reibungsloses Ein- und Aussteigen.

## Innenausstattungen für mehr Komfort und Bequemlichkeit



Automatisches AM/FM-Radio



USB-Anschluss / 24-V-Steckdose



Geräumiges Ablagefach



Großer Becherhalter

## Sicherheit

### ROPS-Kabine

Die ROPS (Überrollschutz)-konforme Kabine erfüllt die ISO-Normen (ISO-12117-2: 2008) und sorgt für mehr Sicherheit für den Fahrer, falls die Maschine umkippt.



Dach-Schutzgitter (Stufe II) serienmäßig.

## Größeres Sichtfeld für mehr Sicherheit



Rückfahrkamera      Seitenkamera rechts



Blick nach hinten



Der Blick nach hinten zeigt den Bereich direkt hinter der Kabine.

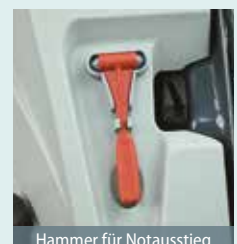

Hammer für Notausstieg

### Serienmäßige Kamera auf der rechten Seite

Außer der eingebauten Rückfahrkamera befindet sich für einfache Sicherheitsüberprüfungen rund um die Maschine eine Kamera auf der rechten Seite.

# KOMEXS

## KOBELCO MONITORING EXCAVATOR SYSTEM



### Beruhigende Fernüberwachung

Das KOMEXS (Kobelco Bagger-Überwachungssystem) nutzt Satellitenkommunikation und Internet zur Datenübertragung und kann somit überall dort eingesetzt werden, wo andere Kommunikationsformen schwierig sind. Wenn ein Hydraulikbagger mit diesem System ausgerüstet ist, können Betriebsdaten der Maschine, z. B. Betriebsstunden, Standort, Kraftstoffverbrauch und Wartungsstatus fernüberwacht werden.

### Direkter Zugang zum Betriebsstatus

#### Standortdaten

Sie erhalten exakte Standortdaten auch von Baustellen, an denen die Kommunikation schwierig ist.



Arbeitsdaten

Period	From	To	Search
Period	11 Apr, 2015	To	10 May, 2015
Type of Operation	Working Hrs	Ratio	
Total Working Hrs	169 Hrs	100 %	
Digging Hrs	72.2 Hrs	43 %	
Traveling Hrs	18.3 Hrs	11 %	
Idle Hrs	15.9 Hrs	9 %	
Opt Att Hrs	62.5 Hrs	37 %	
Crane Mode Hrs	0 Hrs	0 %	

## Betriebsstunden

- Ein Vergleich der Betriebszeiten von Maschinen an mehreren Standorten zeigt, welche Standorte beschäftigt und profitabler sind.
- Die Betriebsstunden auf der Baustelle können für Laufzeit-Berechnungen bei Mietmaschinen usw. genau erfasst werden.

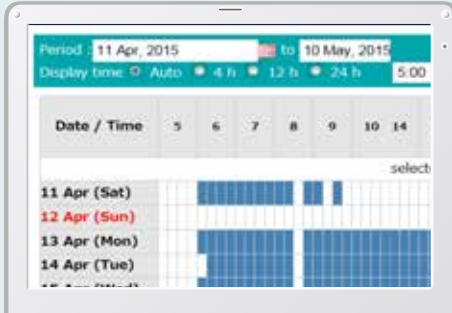

Tägliche Berichte

## Kraftstoffverbrauchsdaten

Daten über den Kraftstoffverbrauch und Zeiten im Leerlauf können verwendet werden, um Verbesserungen im Kraftstoffverbrauch anzuzeigen.

Work mode	Working Hrs	Total Fuel Consumption
H mode	2:06	24.5 L
S mode	0:00	0.0 L
E mode	169:19	1489.7 L
<b>TOTAL</b>	<b>171:25</b>	<b>1514.2 L</b>

Kraftstoffverbrauch

## Grafik über Arbeitsinhalte

Die Grafik zeigt die Aufteilung der Betriebsstunden auf die verschiedenen Betriebsarten wie Graben, Leerlauf, Fahren und optionale Betriebsarten.

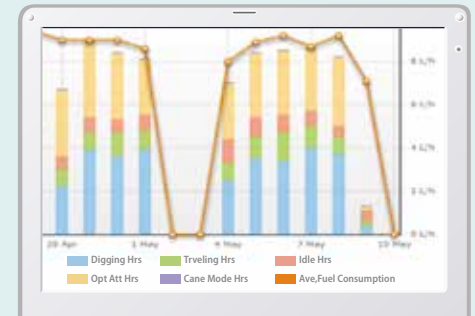

Arbeitsstatus

## Wartungsdaten und Warnungen

### Wartungsdaten der Maschine

- Liefert den Wartungsstatus der einzelnen Maschinen, die an mehreren Baustellen eingesetzt werden.
- Die Wartungsdaten werden auch an das KOBELCO-Service-Personal weitergeleitet. So können regelmäßige Wartungsarbeiten effizienter geplant werden.

Model	Serial No.	Hour Meter	Engine Oil
SK135SRCL-3/SK140SRL	YH07-09221	734 Hr	434
SK135SRCL-3/SK140SRL	YH07-09289	73 Hr	429
SK210LC-9	YQ13-10454	960 Hr	58
SK210LC-9	YQ13-10481	549 Hr	498
SK75SR-	YT08-20374		

Wartung

### Warnungen

Dieses System warnt, sobald eine Störung erkannt wird und verhindert so Schäden, die zu Maschinenstillstand führen könnten.

### Die Daten der Warnung können per E-Mail übermittelt werden

Die Daten der Warnung oder Wartungsbenachrichtigungen können per E-Mail an einen Computer oder ein Handy übermittelt werden.



### Tägliche / monatliche Berichte

Betriebsdaten, die auf einen Computer geladen werden, können leicht als tägliche und monatliche Berichte ausgegeben werden.

## Sicherheitssystem

### Motorstart-Alarm

Das System kann so eingestellt werden, dass ein Alarm ausgelöst wird, sobald die Maschine außerhalb der angegebenen Zeit betrieben wird.

Motorstart-Alarm außerhalb der vorgegebenen Arbeitszeit

### Gebiets-Alarm

Es kann ein Alarm ausgelöst werden, sobald die Maschine aus einem angegebenen Gebiet an einen anderen Ort verbracht wird.

Alarm bei Verlassen eines vorgegebenen Standortes



## Einfache Wartung an Ort und Stelle NEU

Mechaniker haben ausreichend Platz im Motorraum für Wartungsarbeiten. Die einzelnen Stufen sind für einen leichteren Ein- und Ausstieg niedriger. Und der Mechaniker kann ohne Verrenkungen oder unnatürliche Körperhaltungen arbeiten. Auch die Haube lässt sich leichter und einfacher anheben und absenken.



Viel Raum für Wartungsarbeiten



Stufe / Handlauf



DEF/AdBlue-Tank



Doppelement-Luftfilter

Positioniert an der Öffnung der Stufe

## Wartungsarbeiten, tägliche Kontrollen usw. sind vom Boden aus möglich

Für viele tägliche Kontrollen und regelmäßige Wartungsaufgaben ist der einfache Zugang vom Boden aus möglich.



Kraftstofffilter / Vorfilter



Motorölfilter



Links



Rechts

Ausgelegt für einfachen Zugang zum Kühler und den Kühlsystem-Elementen

① Betankungspumpe

① Kraftstofffilter

② Vorfilter

③ Motorölfilter

# Effiziente Wartung hält die Maschine in optimalem Betriebszustand



MAINTENANCE			
		6.7h	
	INTERVAL	REMAINING TIME	EXCHANGE DAY
ENGINE OIL	500 <sub>h</sub>	495 <sub>h</sub>	--/--/--
FUEL FILTER	500 <sub>h</sub>	495 <sub>h</sub>	--/--/--
HYD. FILTER	1000 <sub>h</sub>	995 <sub>h</sub>	--/--/--
HYD. OIL	5000 <sub>h</sub>	4995 <sub>h</sub>	--/--/--

## Maschinen-Informationsanzeige

Beispiele für die Anzeige von Wartungsinformationen

- Zeigt nur die nötigen Wartungsdaten an, wenn sie erforderlich werden
- Selbstdiagnose-Funktion für Frühwarnung und Anzeige von Fehlfunktionen im elektrischen System
- Mit der Service-Diagnose-Funktion kann der Status der Maschine leichter überprüft werden
- Aufnahmefunktion der bisherigen Ausfälle, einschließlich der unregelmäßigen und vorübergehenden Störungen

## Effizientere Wartung in der Kabine



Leicht zugänglicher Sicherungskasten

Feiner differenzierte Sicherungen machen es einfacher, Störungen zu lokalisieren.



Klimaanlagenfilter

Interner und externer Klimaanlagenfilter können einfach und ohne Werkzeug zur Reinigung entnommen werden.



Schalter zur Reaktivierung des DPF (Dieselpartikelfilter)

Wenn die Monitorwarnung erlischt, muss der Filter manuell mit einem Schalter aktiviert werden.

## Einfache Reinigung



Kettenrahmen

Das spezielle Kettenrahmen-Design lässt sich leicht von Schlamm reinigen.



Herausnehmbare, zweiteilige Bodenmatte

Herausnehmbare zweiteilige Bodenmatte mit Griffen zur einfachen Entnahme. Unter der Bodenmatte befindet sich ein Bodenablauf.



Motorölwanne

Motorölwanne mit Ablassventil.

Langlebiges Hydrauliköl:  
**5.000**  
Stunden

## Lange Wartungsintervalle

Langlebiges Hydrauliköl reduziert Kosten und Arbeitsaufwand.

Wechselzyklus:  
**1.000**  
Stunden

## Langlebiger Super-Feinfilter

Der Hochleistungs-Hydraulikölfilter enthält Glasfasern mit überlegener Reinigungsleistung und Langlebigkeit.





## Motor

Model	HINO J05EV-B-KSDA
Typ	Direkteinspritzung, wassergekühlt, 4-Takt-Dieselmotor mit Turbolader, Ladeluftkühler. Erfüllt die Abgasvorschriften Stufe V.
Anzahl der Zylinder	4
Bohrung und Hub	112 mm x 130 mm
Hubraum	5,123 L
Nennausgangsleistung	133 kW/2.100 min <sup>-1</sup> (ISO 9249)
	138 kW/2.100 min <sup>-1</sup> (ISO 14396)
Max. Drehmoment	636 N-m/1.600 min <sup>-1</sup> (ISO 9249)
	660 N-m/1.600 min <sup>-1</sup> (ISO 14396)



## Hydrauliksystem

Pumpen	
Typ	Zwei Verstellpumpen und eine Zahnradpumpe
Max. Förderstrom	2 x 245 l/min, 1 x 21 l/min
Einstellung Überdruckventil	
Ausleger, Stiel und Löffel	34,3 MPa {343 bar}
Power-Boost	37,8 MPa {378 bar}
Fahrkreis	34,3 MPa {343 bar}
Schwenkkreis	29,0 MPa {290 bar}
Steuerkreis	5,0 MPa {50 bar}
Vorsteuerpumpe	Zahnradpumpe
Haupt-Steuerventil	8-fach
Ölkühler	Luftgekühlt



## Schwenkwerk

Schwenkmotor	Axialkolbenmotor
Bremse	Hydraulisch; verriegelt automatisch, wenn sich der Schwenk-Steuerhebel in Neutralstellung befindet
Feststellbremse	Hydraulische, automatisch wirkende Lamellenbremse im Ölbad
Schwenkgeschwindigkeit	10,2 min <sup>-1</sup> {U/min}
Schwenk-Drehmoment	85,9 kN-m



## Anbaugeräte

Tiefelöffel und Kombination

Typ	Tiefelöffel					
		Normales Graben		Leicht Graben		
Löffelvolumen	ISO, gehäuft	m <sup>3</sup>	0,81	1,0	1,2	1,4
Gestrichen		m <sup>3</sup>	0,59	0,76	0,84	1,0
Löffelbreite	Mit Schneidkante	mm	1.060	1.270	1.440	–
	Ohne Schneidkante	mm	960	1.120	1.340	1.510
Anzahl der Zähne			4	5	5	6
Löffelgewicht		kg	700	810	850	890
Kombination	2,5 m kurzer Stiel		○	○	◎	△
	2,98 m Standard-Stiel		○	◎	△	△
	3,66 m langer Stiel		◎	△	△	×

◎ Standard-Kombination ○ Empfohlen △ Nur Laden × Nicht empfohlen



## Fahrwerk

Fahrmotoren	2 x Axialkolbenmotor, zweistufig
Fahrmotorbremsen	Hydraulikbremse für jeden Motor
Feststellbremse	Eine Lamellenbremse je Motor
Bodenplatten	51 pro Seite
Fahrgeschwindigkeit	5,8/3,6 km/h
Zugkraft	245 kN (ISO 7464)
Steigfähigkeit	70 % {35°}



## Kabine und Steuerung

Kabine	
Allwetter; schallgedämpfte Stahlkabine; flüssigkeitsgelagerte Aufhängungen mit Silikonöl; mit einer stabilen, isolierten Bodenplatte.	
Steuerung	
Zwei Handhebel und zwei Fußpedale für die Fahrt	
Zwei Handhebel für Bagger- und Schwenkbetrieb	
Elektrische Dreh-Motordrossel	
Lärmpegel	
Außen	100dB(A)
Fahrer	67dB(A)



## Ausleger, Stiel und Löffel

Auslegerzylinder	135 mm x 1.235 mm
Stielzylinder	145 mm x 1.635 mm
Löffelzylinder	125 mm x 1.200 mm



## Füllmengen und Schmiermittel

Kraftstofftank	403 l
Kühlsystem	21 l
Motoröl	20,5 l
Fahrgetriebe	2 x 5,0 l
Schwenkgetriebe	5,0 l
Hydrauliköl	165 l Hydrauliktank
	273 l Hydrauliksystem
DEF/AdBlue-Tank	83 l



## Grabkurve

Einheit: m

Ausleger	6,02 m			
	Stiel	Kurz 2,5 m	Standard 2,98 m	Lang 3,66 m
a- Max. Ausladung		9,89	10,30	10,98
b- Max. Ausladung am Boden		9,72	10,14	10,82
c- Max. Grabtiefe		6,52	7,00	7,68
d- Max. Arbeitshöhe		9,65	9,79	10,22
e- Max. Ladehöhe		6,72	6,88	7,28
f- Min. Ladehöhe		3,03	2,55	1,87
g- Max. vertikale Grabtiefe		5,82	6,15	6,97
h- Min. Schwenkradius		3,91	3,91	3,92
i- Horizontaler Grabweg am Boden		4,20	5,26	6,48
j- Grabtiefe bei 2,4 m breiter Sohle		6,32	6,82	7,54
Schaufelinhalt, ISO, gehäuft	m <sup>3</sup>	1,2	1,0	0,81

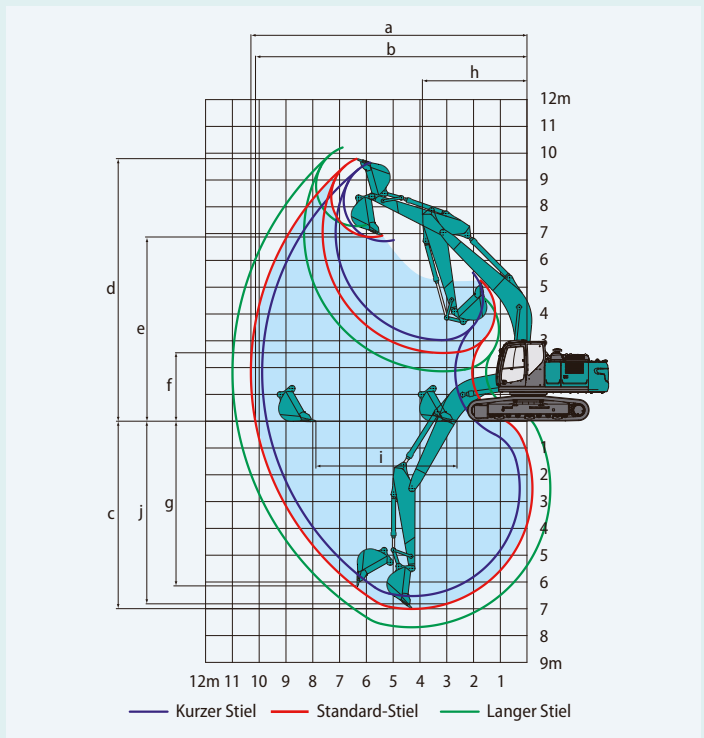

## Grabkraft (ISO 6015)

Einheit: kN

Stiellänge	Kurz 2,5 m	Standard 2,98 m	Lang 3,66 m
Max. Losbrechkraft	170 187*	170 187*	170 187*
Max. Reißkraft	142 156*	122 134*	104 —

\*mit eingeschaltetem Power-Boost

## Abmessungen

Stiellänge	Kurz 2,5 m	Standard 2,98 m	Lang 3,66 m
A Gesamtlänge	10.270	10.210	10.230
B Gesamthöhe (bis Oberkante Ausleger)	3.350	3.220	3.300
C Gesamtbreite des Kettenfahrwerks	SK260LC	3.190	
	SK260NLC	2.990	
D Gesamthöhe (bis Oberkante Kabine)	3.090		
E Bodenfreiheit hinten*	1.090		
F Bodenfreiheit*	460		
G Heckschwenkradius	3.100		

Einheit: mm

G'	Abstand von Schwenkmittle zum Heck	3.070	
H	Abstand zw. Leitrad und Kettenrad	SK260LC	3.850
		SK260NLC	3.850
I	Gesamtlänge des Kettenfahrwerks	SK260LC	4.640
		SK260NLC	4.640
J	Spurbreite	SK260LC	2.590
		SK260NLC	2.390
K	Bodenplattenbreite	600	
L	Gesamtbreite des Oberwagens	2.980	

\*ohne Stollenhöhe der Bodenplatten

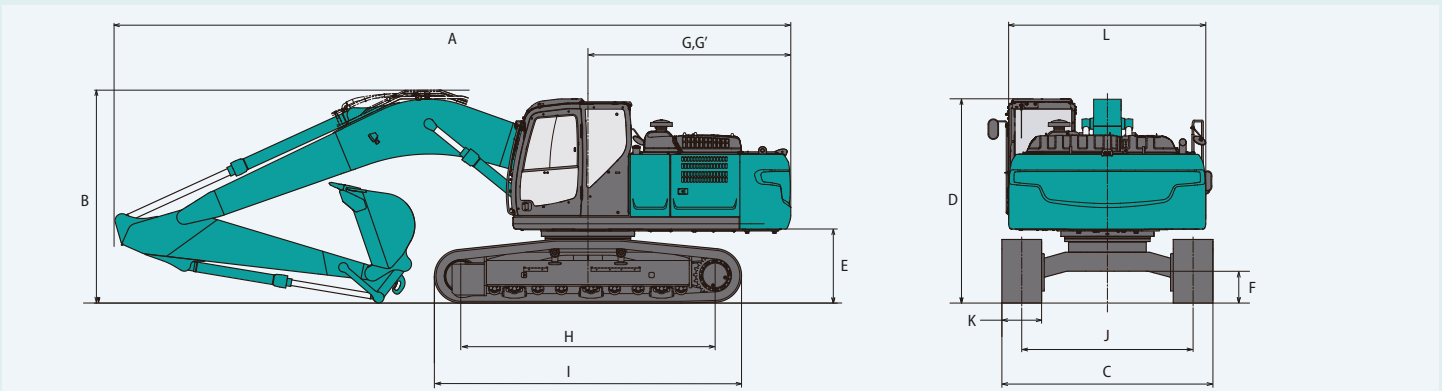

## Betriebsgewicht und Bodendruck

In der Serienausführung, mit Standard-Ausleger, 2,98-m-Stiel und 1,08-m<sup>3</sup>-Löffel (ISO, gehäuft)

Bauform	Dreisteg-Bodenplatten (gleicher Höhe)					
Bodenplattenbreite	mm	600	700	800	900	
Gesamtbreite des Kettenfahrwerks	SK260LC	mm	3.190	3.290	3.390	3.490
	SK260NLC	mm	2.990	3.090	3.190	-
Bodendruck	SK260LC	kPa	52	45	40	36
	SK260NLC	kPa	52	45	40	-
Betriebsgewicht	SK260LC	kg	26.200	26.600	26.800	27.200
	SK260NLC	kg	26.100	26.600	26.800	-

# Hebelasten

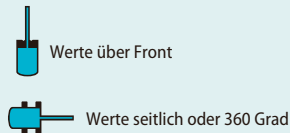
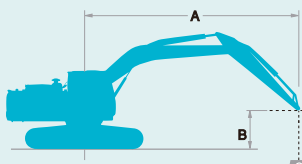

A: Ausladung von der Mitte der Schwenkachse zur Spitze des Stiels  
 B: Stielspitze über/unter Grund  
 C: Hebelasten in Kilogramm  
 Ohne Löffel  
 Einstellung Überdruckventil: 37,8 MPa (378 bar)

SK260LC		Ausleger: 6,02 m		Stiel: 2,98 m		Löffel: ohne		Bodenplatten: 600 mm (Schwerlast)								
B	A	1,5 m		3,0 m		4,5 m		6,0 m		7,5 m		Bei max. Ausladung		Radius		
		Front	360°	Front	360°	Front	360°	Front	360°	Front	360°	Front	360°			
7,5 m	kg											*4.930	*4.930	6,70 m		
6,0 m	kg								*5.800	*5.800	*5.850	5.100	*4.660	*4.660	7,73 m	
4,5 m	kg								*6.590	*6.590	*6.110	5.000	*4.620	4.150	8,37 m	
3,0 m	kg							*10.070	*10.070	*7.720	6.710	*6.660	4.810	*4.750	3.800	8,71 m
1,5 m	kg							*12.240	9.500	*8.870	6.340	7.010	4.620	*5.060	3.660	8,78 m
0 m	kg							*13.390	9.120	9.540	6.080	6.850	4.480	*5.620	3.720	8,58 m
-1,5 m	kg	*7.380	*7.380	*11.560	*11.560	*13.590	9.030	9.410	5.970	6.790	4.420	6.090	4.000	4.000	8,11 m	
-3,0 m	kg	*13.010	*13.010	*18.450	18.270	*12.960	9.120	9.460	6.010			7.130	4.650	4.650	7,30 m	
-4,5 m	kg			*15.600	*15.600	*11.200	9.400	*8.040	6.260				*8.010	6.240	6,01 m	

SK260LC		Ausleger: 6,02 m		Stiel: 3,66m		Löffel: ohne		Bodenplatten: 600 mm (Schwerlast)								
B	A	1,5 m		3,0 m		4,5 m		6,0 m		7,5 m		9,0 m		Bei max. Ausladung		Radius
		Front	360°	Front	360°	Front	360°	Front	360°	Front	360°	Front	360°	Front	360°	
7,5 m	kg									*3.870	*3.870			*3.610	*3.610	7,56 m
6,0 m	kg									*5.080	*5.080			*3.420	*3.420	8,49 m
4,5 m	kg							*5.760	*5.760	*5.450	5.050	*3.790	3.680	*3.380	*3.380	9,08 m
3,0 m	kg			*13.780	*13.780	*8.770	*8.770	*6.950	6.810	*6.080	4.830	*5.250	3.600	*3.450	3.340	9,39 m
1,5 m	kg					*11.190	9.680	*8.210	6.380	*6.780	4.600	5.290	3.490	*3.630	3.230	9,45 m
0 m	kg			*7.060	*7.060	*12.790	9.130	*9.230	6.050	6.800	4.420	5.200	3.400	*3.960	3.260	9,27 m
-1,5 m	kg	*6.500	*6.500	*10.570	*10.570	*13.440	8.910	9.320	5.880	6.680	4.310			*4.520	3.460	8,83 m
-3,0 m	kg	*10.600	*10.600	*15.510	*15.510	*13.240	8.910	9.290	5.850	6.680	4.310			*5.530	3.920	8,10 m
-4,5 m	kg	*15.650	*15.650	*17.320	*17.320	*12.080	9.100	*8.940	5.980					*7.250	4.920	6,96 m
-6,0 m	kg					*9.100	*9.100							*7.540	*7.540	5,17 m

SK260LC		Ausleger: 6,02 m		Stiel: 2,5 m		Löffel: ohne		Bodenplatten: 600 mm (Schwerlast)				
B	A	3,0 m		4,5 m		6,0 m		7,5 m		Bei max. Ausladung		Radius
		Front	360°	Front	360°	Front	360°	Front	360°	Front	360°	
7,5 m	kg					*6.360	*6.360			*6.440	*6.440	6,14 m
6,0 m	kg					*6.330	*6.330			*6.400	5.260	7,26 m
4,5 m	kg			*8.450	*8.450	*7.060	6.970	*6.510	4.910	*6.400	4.450	7,94 m
3,0 m	kg			*10.850	9.970	*8.140	6.580	*6.960	4.740	6.090	4.050	8,29 m
1,5 m	kg			*12.780	9.290	*9.180	6.240	6.950	4.570	5.910	3.910	8,36 m
0 m	kg			*13.550	9.030	9.470	6.020	6.820	4.450	6.060	3.980	8,16 m
-1,5 m	kg	*11.410	*11.410	*13.430	9.020	9.400	5.960	6.810	4.440	6.620	4.330	7,66 m
-3,0 m	kg	*17.240	*17.240	*12.500	9.170	*9.380	6.060			7.960	5.170	6,79 m
-4,5 m	kg	*13.930	*13.930	*10.190	9.550					*8.190	7.400	5,38 m

SK260NLC		Ausleger: 6,02 m		Stiel: 2,98 m		Löffel: ohne		Bodenplatten: 600 mm (Schwerlast)								
B	A	1,5 m		3,0 m		4,5 m		6,0 m		7,5 m		Bei max. Ausladung		Radius		
		Front	360°	Front	360°	Front	360°	Front	360°	Front	360°	Front	360°			
7,5 m	kg											*4.930	*4.930	6,70 m		
6,0 m	kg								*5.800	*5.800	*5.850	4.700	*4.660	4.440	7,73 m	
4,5 m	kg								*6.590	6.540	*6.110	4.600	*4.620	3.810	8,37 m	
3,0 m	kg							*10.070	9.330	*7.720	6.150	*6.660	4.420	*4.750	3.480	8,71 m
1,5 m	kg							*12.240	8.590	*8.870	5.780	6.990	4.230	*5.060	3.350	8,78 m
0 m	kg							*13.390	8.230	9.510	5.530	6.830	4.090	*5.620	3.400	8,58 m
-1,5 m	kg	*7.380	*7.380	*11.560	*11.560	*13.590	8.130	9.390	5.430	6.770	4.030	6.070	3.650	3.650	8,11 m	
-3,0 m	kg	*13.010	*13.010	*18.450	16.070	*12.960	8.220	9.430	5.460			7.110	4.250	4.250	7,30 m	
-4,5 m	kg			*15.600	*15.600	*11.200	8.500	*8.040	5.710				*8.010	5.690	6,01 m	

SK260NLC		Ausleger: 6,02 m		Stiel: 3,66m		Löffel: ohne		Bodenplatten: 600 mm (Schwerlast)								
B	A	1,5 m		3,0 m		4,5 m		6,0 m		7,5 m		9,0 m		Bei max. Ausladung		Radius
		Front	360°	Front	360°	Front	360°	Front	360°	Front	360°	Front	360°	Front	360°	
7,5 m	kg									*3.870	*3.870			*3.610	*3.610	7,56 m
6,0 m	kg									*5.080	4.790			*3.420	*3.420	8,49 m
4,5 m	kg							*5.760	*5.760	*5.450	4.650	*3.790	3.380	*3.380	3.320	9,08 m
3,0 m	kg			*13.780	*13.780	*8.770	*8.770	*6.950	6.240	*6.080	4.430	*5.250	3.290	*3.450	3.060	9,39 m
1,5 m	kg					*11.190	8.760	*8.210	5.820	*6.780	4.210	5.280	3.190	*3.630	2.940	9,45 m
0 m	kg			*7.060	*7.060	*12.790	8.230	*9.230	5.500	6.780	4.030	5.180	3.100	*3.960	2.970	9,27 m
-1,5 m	kg	*6.500	*6.500	*10.570	*10.570	*13.440	8.020	9.300	5.330	6.660	3.920			*4.520	3.150	8,83 m
-3,0 m	kg	*10.600	*10.600	*15.510	*15.510	*13.240	8.020	9.260	5.300	6.660	3.930			*5.530	3.570	8,10 m
-4,5 m	kg	*15.650	*15.650	*17.320	16.060	*12.080	8.200	*8.940	5.430					*7.250	4.490	6,96 m
-6,0 m	kg					*9.100	8.660							*7.540	7.120	5,17 m

SK260NLC		Ausleger: 6,02 m		Stiel: 2,5 m		Löffel: ohne		Bodenplatten: 600 mm (Schwerlast)				
A	B	3,0 m		4,5 m		6,0 m		7,5 m		Bei max. Ausladung		Radius
7,5 m	kg					*6.360	*6.360			*6.440	*6.440	6,14 m
6,0 m	kg					*6.330	*6.330			*6.400	4.840	7,26 m
4,5 m	kg			*8.450	*8.450	*7.060	6.410	*6.510	4.510	*6.400	4.090	7,94 m
3,0 m	kg			*10.850	9.050	*8.140	6.030	*6.960	4.350	6.080	3.710	8,29 m
1,5 m	kg			*12.780	8.390	*9.180	5.690	6.930	4.180	5.890	3.570	8,36 m
0 m	kg			*13.550	8.140	9.450	5.480	6.800	4.060	6.040	3.640	8,16 m
-1,5 m	kg	*11.410	*11.410	*13.430	8.120	9.380	5.420	6.790	4.050	6.600	3.950	7,66 m
-3,0 m	kg	*17.240	16.240	*12.500	8.270	*9.380	5.510			7.940	4.720	6,79 m
-4,5 m	kg	*13.930	*13.930	*10.190	8.640					*8.190	6.740	5,38 m

**Hinweise:**

- Versuchen Sie nicht, Lasten zu heben oder zu halten, die größer sind als diese Hebelasten bei ihren angegebenen Hebepunkten und Höhen. Das Gewicht aller Zubehörteile ist von den oben angegebenen Hebelasten abzuziehen.
- Hebelasten bei Maschine auf ebenem, festem und gleichmäßigem Untergrund.  
Der Fahrer muss die Arbeitsbedingungen, wie beispielsweise weichen oder unebenen Boden, nicht waagerechter Stand, Seitenlasten, plötzliches Stoppen der Last, gefährliche Bedingungen, Erfahrungen der Mitarbeiter usw. berücksichtigen.
- Löffel-Hebeösen als Hebepunkt definiert.
- Die vorstehenden Hebelasten stimmen mit ISO 10567 überein. Sie übersteigen 87% der Hydraulik-Hubkraft oder 75% der Kipplast nicht. Die mit einem Stern (\*) markierten Hebelasten sind eher durch die Hydraulik-Hubkraft als durch die Kipplast begrenzt.
- Der Fahrer muss vor Nutzung dieser Maschine vollständig mit der Bedienungs- und Wartungsanleitung vertraut sein. Die Vorschriften für den sicheren Betrieb von Geräten müssen zu jeder Zeit eingehalten werden.
- Die Hebelasten gelten nur für die Maschine wie original von KOBELCO CONSTRUCTION MACHINERY CO., LTD hergestellt und normalerweise ausgestattet.

**STANDARDAUSSTATTUNG**
**MOTOR**

- Dieselmotor HINO J05EVB-KSDA, mit Turbolader und Ladeluftkühler, EU-Stufe V-konform
- Automatische Drehzahlrückstellung
- Autom. Leerlauf-Stopp (AIS)
- Batterien (2 x 12V - 112Ah)
- Anlasser (24V - 5 kW), Lichtmaschine 60 Ampere
- Automatische Motorabschaltung bei niedrigem Motoröldruck
- Motorölwannen-Ablasshahn
- Doppelement-Luftfilter
- Betankungspumpe

**STEUERUNG**

- Arbeitsmodus-Wahlschalter (H-Modus, S-Modus und ECO-Modus)
- Power Boost
- Schwerlasthubfunktion
- Lastbeeinsatz-Set (Sicherheitsventil für Ausleger und Stiel + Haken+ Überlastwarneinrichtung)

**SCHWENK- UND FAHRWERK**

- Rückfederverhinderung beim Schwenken
- Geradeausfahrt-System
- Zwei-Stufen-Fahrsystem mit automatischem Herunterschalten
- Abgedichtete und geschmierte Kettenglieder
- Kettenspanner mit Fettfüllung
- Automatische Schwenkbremse

**HYDRAULIK**

- Stiel-Regenerationssystem
- Automatische Aufwärmung
- Aluminium-Hydraulikölkühler
- Hydraulikflüssigkeitsfilter mit Verstopfungssensor
- Hydraulikdruck-Einstellungsfunktion der Leitungen für Schere und Hammer

**SPIEGEL UND BELEUCHTUNG**

- Drei Rückspiegel
- Drei Arbeitsleuchten vorne

**KABINE UND STEUERUNG**

- Zwei Steuerhebel, hydraulisch vorgesteuert
- Elektrische Hupe
- Kabinenbeleuchtung (innen)
- Gepäckfach
- Großer Becherhalter
- Herausnehmbare, zweiteilige Bodenmatte
- Kopfstütze
- Handläufe
- Intervall-Scheibenwischer mit Doppel-Waschdüse
- Glasdach
- Getöntes Sicherheitsglas
- Hochschiebbare Frontscheibe und untere Frontscheibe abnehmbar
- Leicht lesbarer Multifunktions-Farbmonitor
- Klimaautomatik
- Nothammer
- Sitzfederung
- Stereo-AM/FM-Radio mit Lautsprechern
- Dachgitter (Stufe II)
- Maschinen-Fernüberwachungssystem „KOMEXS“
- Zugösen

**OPTIONALE AUSSTATTUNG**

- Verschiedene optionale Stiele
- Große Auswahl an Bodenplatten
- Zusätzliche Kettenführung
- Zusätzlicher Hydraulikkreislauf
- Zwei Kabinenleuchten
- Sitz mit Luftfederung
- Regenvisier (kann die Löffelbedienung beeinträchtigen)
- Kabinenschutz
- Leitungen mit Schnellverschlüssen
- Fahr-Warnton
- Kamera rechts

Hinweis: Standard- und Sonderausrüstungen können abweichen. Fragen Sie Ihren KOBELCO-Händler nach näheren Einzelheiten.

Hinweis: Diese Broschüre kann auf Anbaugeräte und Zusatzausstattungen eingehen, die nicht in Ihrer Region verfügbar sind. Sie kann außerdem Fotos von Maschinen mit Spezifikationen enthalten, die von den Maschinen abweichen, die in Ihrer Region verkauft werden. Bitte fragen Sie Ihren KOBELCO-Händler nach den von Ihnen benötigten Artikeln. Um diese Maschine für Abbrucharbeiten einzusetzen ist eine spezielle Ausstattung erforderlich. Bitte kontaktieren Sie vor deren Einsatz Ihren KOBELCO-Händler. Aufgrund unseres Grundsatzes der kontinuierlichen Produktverbesserung können alle Designs und Spezifikationen ohne vorherige Ankündigung geändert werden. Copyright by **Kobelco Construction Machinery Europe B.V.** Dieser Katalog und Teile daraus dürfen ohne vorherige Genehmigung in keiner Weise reproduziert werden.

**Kobelco Construction Machinery Europe B.V.**

Veluwezoom 15  
1327 AE Almere  
Niederlande  
[www.kobelco-europe.com](http://www.kobelco-europe.com)

Anfragen an: